

Inwestor:	
GMINA SŁUPNO ul. Miszewska 8a, 09-472 Słupno	
Jednostka projektowa:	
Elektrostudium Sp. z o.o. ul. Warszawska 26 05-520 Konstancin-Jeziorna	

Nazwa opracowania:	Opracowanie dokumentacji projektowo – kosztorysowej dla budowy oświetlenia drogowego w ciągu ulic Przesmyk, Husarska, Podbipięty i Sarmacka w miejscowości Nowe Gulczewo w gminie Słupno.
Stadium opracowania:	PROJEKT BUDOWLANO - WYKONAWCZY
Lokalizacja:	Powiat: PŁOCKI Gmina: SŁUPNO Jednostka ewidencyjna: 141912_2 SŁUPNO GMINA WIEJSKA Obręb 0006 Gulczewo Kolonia, dz. nr ew.: 36/20, 35/6, 35/3, 34/10, 34/26, 33/8, 34/17, 33/28, 32/12
Kategoria obiektu:	XXVI – SIECI ELEKTROENERGETYCZNE

Autorzy Projektu

	Imię i nazwisko nr uprawnień specjalność	Data	Podpis
Projektant:	mgr inż. Robert Sawicki uprawnienia budowlane nr MAZ/0392/POOE/08 do projektowania bez ograniczeń w specjalności instalacyjnej w zakresie sieci, instalacji i urządzeń elektrycznych i elektroenergetycznych	03.2017	
Sprawdzający:	inż. Jacek Hejduk uprawnienia budowlane nr MAZ/0095/PWOE/03 do projektowania i kierowania robotami budowlanymi bez ograniczeń w specjalności instalacyjnej w zakresie sieci, instalacji i urządzeń elektrycznych i elektroenergetycznych	03.2017	

Nr archiwalny: 3036/PBW	Nr egzemplarza:					
	1	2	3	4	5	6

SPIS ZAWARTOŚCI PROJEKTU

I PROJEKT ZAGOSPODAROWANIA TERENU

1.	CZEŚĆ OGÓLNA.....	3
1.1	WSTĘP.....	3
1.2	PODSTAWA OPRACOWANIA	3
1.3	ZAKRES PROJEKTOWANYCH PRAC.....	3
1.4	NORMY I PRZEPISY ZWIĄZANE.....	3
2.	ZAGOSPODAROWANIE TERENU	4
2.1	Stan istniejący	4
2.2	Stan projektowany.....	4

II PROJEKT ARCHITEKTONICZNO - BUDOWLANY

3.	OŚWIETLENIE DROGOWE	5
3.1	WYBÓR KLASY OŚWIETLENIA.....	5
3.2	PARAMETRY OPRAW OŚWIETLENIOWYCH	5
3.3	MONTAŻ OPRAW.....	6
3.4	UKŁADANIE LINII KABLOWYCH	6
3.5	STEROWANIE OŚWIETLENIEM.....	6
4.	ROZWIĄZANIA OCHRONNE	6
4.1	Ochrona sieci nN od zwarć	6
4.2	Ochrona od porażeń.....	6
4.3	Ochrona od przepięć	6
5.	WYMAGANIA DLA WYKONAWCÓW.....	7
6.	DOKUMENTY	8
7.	ZAŁĄCZNIKI	24
8.	CZEŚĆ RYSUNKOWA.....	39
9.	WYTYCZNE DLA PLANU BIOZ.....	43

I PROJEKT ZAGOSPODAROWANIA TERENU

1. CZĘŚĆ OGÓLNA

1.1 WSTĘP

Tematem niniejszego opracowania jest projekt budowlano - wykonawczy instalacji oświetlenia drogi gminnej w ciągu ulic Przesmyk, Husarska, Podbipięty i Sarmacka w miejscowości Nowe Gulczewo w gminie Słupno.

1.2 PODSTAWA OPRACOWANIA

Podstawę opracowania stanowi:

- zlecenie Inwestora,
- zapisy MPZP,
- inwentaryzacja w terenie,
- uzgodnienia z zarządcami infrastruktury obcej,
- obowiązujące normy i przepisy.

1.3 ZAKRES PROJEKTOWANYCH PRAC

Zakres prac przewidzianych w projekcie obejmuje:

- budowę szafy oświetlenia drogowego,
- określenie sposobu sterowania oświetleniem drogowym,
- budowę latarni oświetlenia drogowego,
- budowę kablowych linii elektroenergetycznych dedykowanych na potrzeby oświetlenia drogowego,
- określenie sposobu ochrony przeciwporażeniowej.

1.4 NORMY I PRZEPISY ZWIĄZANE

- Ustawa z dnia 07 lipca 1994 – Prawo budowlane (tekst jednolity Dz. U. z 2006r., Nr 156 poz. 1118 z późniejszymi zmianami),
- Ustawa z dnia 21 marca 1985 r. o drogach publicznych (Dz. U. z 1985r. , Nr 14, poz. 60 z późniejszymi zmianami),
- Rozporządzenie Ministra Transportu i Gospodarki Morskiej z dnia 2 marca 1999r. w sprawie warunków technicznych, jakim powinny odpowiadać drogi i ich usytuowanie (Dz. U. Nr 43, poz. 430),
- Rozporządzenie Ministra Infrastruktury z dnia 3 lipca 2003 r.w sprawie szczegółowego zakresu i formy projektu budowlanego (Dz. U. Nr 120, poz. 1133) (Zmiany: Dz. U. z 2008 r. Nr 201, poz. 1239),
- Norma N SEP-E-001: Ochrona przeciwporażeniowa,
- Norma N SEP-E-004: Elektroenergetyczne i sygnalizacyjne linie kablowe,
- Raport techniczny PKN-CEN/TR 13201-1: Oświetlenie dróg. Część 1: Wybór klas oświetlenia,
- Raport techniczny PKN-CEN/TR 13201-2: Oświetlenie dróg. Część 2: Wymagania oświetleniowe,
- Raport techniczny PKN-CEN/TR 13201-3: Oświetlenie dróg. Część 1: Obliczenia parametrów oświetleniowych.

2. ZAGOSPODAROWANIE TERENU

2.1 Stan istniejący

Teren objęty inwestycją stanowi zabudowę mieszkaniową jednorodzinną. Pasy dróg gminnych wewnętrznych posiadają nawierzchnię asfaltową lub szutrową. W pasach drogowych zabudowana jest podziemna infrastruktura techniczna: sieci wodno – kanalizacyjne, sieci teletechniczne, sieci gazowe, sieci elektroenergetyczne.

Na obszarze objętym inwestycją nie występują tereny górnicze, tereny zagrożone osuwaniem się mas ziemnych ani tereny wymagające określenia zasad ochrony dziedzictwa kulturowego i zabytków oraz dóbr kultury. Dla przedmiotowej inwestycji nie zachodzi potrzeba analizy wpływu eksploatacji górniczej.

Nie przewiduje się zagrożeń mających wpływ na środowisko. Zagrożenie dla zdrowia użytkowników może stanowić możliwość porażenia prądem elektrycznym o napięciu 1kV w przypadku korzystania z projektowanych linii nie zgodnie z przeznaczeniem.

2.2 Stan projektowany

W ramach projektowanej budowy oświetlenia drogowego przewiduje się zabudowę nowych latarni oświetleniowych wyposażonych w oprawy ze źródłami energooszczędnymi typu LED. Latarnie zasilane będą podziemną linią kablową dedykowaną na potrzeby oświetlenia drogowego. Ponadto zaprojektowano zabudowę szafy oświetleniowej dla zasilania i sterowania pracą oświetlenia. Projektowane elementy oświetlenia drogowego zabudowane będą w pasach dróg gminnych.

Zamierzona budowa w istotny sposób polepszy parametry oświetlenia drogi oraz zwiększy bezpieczeństwo użytkowników drogi i mieszkańców.

Na podstawie normy PKN-CEN/TR 13201 określa się, iż obszar oddziaływania inwestycji nie wybiega poza teren zabudowy projektowanych sieci i urządzeń i obejmuje swym zasięgiem działki zestawione w tabeli poniżej, która zawiera wykaz projektowanych urządzeń wraz z ich lokalizacją.

Nr działki	Obręb		Opis użytku	Projektowany element sieci
	Nazwa	Nr		
36/20	Gulczewo Kolonia	0006	dr	Linia kablowa, latarnia oświetleniowa
35/6	Gulczewo Kolonia	0006	dr	Linia kablowa
35/3	Gulczewo Kolonia	0006	B	Linia kablowa, latarnia oświetleniowa
34/10	Gulczewo Kolonia	0006	dr	Linia kablowa, latarnia oświetleniowa, szafa oświetleniowa
34/26	Gulczewo Kolonia	0006	dr	Linia kablowa, latarnia oświetleniowa
33/8	Gulczewo Kolonia	0006	dr	Linia kablowa, latarnia oświetleniowa
34/17	Gulczewo Kolonia	0006	dr	Linia kablowa, latarnia oświetleniowa
33/28	Gulczewo Kolonia	0006	dr	Linia kablowa, latarnia oświetleniowa
32/12	Gulczewo Kolonia	0006	dr	Linia kablowa, latarnia oświetleniowa

II PROJEKT ARCHITEKTONICZNO - BUDOWLANY

3. OŚWIETLENIE DROGOWE

3.1 WYBÓR KLASY OŚWIETLENIA

ZAŁOŻENIA	
Główny użytkownik	Ruch motorowy, piesi
Inni dopuszczeni użytkownicy	Pojazdy poruszające się z małymi prędkościami, rowerzyści
Wykluczeni użytkownicy	-
Typowa prędkość głównych użytkowników	>5 i ≤30
Główny typ pogody	Suchy
Rozdzielenie jezdni	Nie
Typy połączenia dróg	Skrzyżowania jednopoziomowe
Strefa konfliktowa	Nie
Środki uspokojenia ruchu	Nie
Gęstość skrzyżowań	>3 / km
Dzienny strumień pojazdów	< 4000
Trudność kierowania pojazdem	Normalna
Zaparkowane pojazdy	Istnieją
Rozpoznawalność twarzy	Niekonieczna
Ryzyko zagrożenia przestępczością	Normalne
Złożoność pola widzenia	Normalna
Luminancja otoczenia	Niska
Sytuacja oświetleniowa	D2
Klasa oświetlenia	CE5
Poziom natężenia oświetlenia	7,5 lx

3.2 PARAMETRY OPRAW OŚWIETLENIOWYCH

Stosowane oprawy muszą spełniać następujące wymagania:

- stopień szczelności IP67 dla modułu led oraz co najmniej IP66 dla komory osprzętu elektrycznego;
- oprawa wyposażona w źródła typu LED
- korpus oraz pokrywa oprawy odporne na czynniki atmosferyczne i promieniowanie UV;
- klosz oprawy wykonany z materiału odpornego na uderzenia (min. IK 10) i promieniowanie UV;
- oprawa wykonana w I klasie ochronności przeciwporażeniowej;
- oprawa wyposażona w uniwersalny zintegrowany układ montażowy pozwalający na montaż oprawy na słupie lub wysięgniku;
- napięcie znamionowe oprawy 230V/50Hz;
- główne elementy konstrukcyjne oprawy (korpus, pokrywy, odbłyśniki, klosze wykonane z materiałów podlegających recyklingowi);
- ze względów serwisowych oprawy o różnych mocach powinny pochodzić od jednego producenta
- oprawy muszą posiadać deklarację zgodności CE producenta.

3.3 MONTAŻ OPRAW

Zaprojektowano rozmieszczenie opraw po jednej stronie ulicy z odstępami pomiędzy latarniami rzędu 40 m. Montaż opraw realizowany będzie na wysokości 9 m.

Przewidziane do zabudowy słupy rozmieszczone będą poza skrajnią jezdni w odległości do skraju jezdni od 0,5 do 4 m. Planuje się montaż opraw na wysięgnikach o długości 1,5 lub 2,5 m z nachyleniem 3°.

Zastosowane słupy wykonane będą ze stopu aluminium i posadowione za pomocą elementów złącznych na fundamentach/ koszykach zbrojeniowych dobranych zgodnie z wytycznymi producenta słupów.

Słupy wyposażone zostaną w tabliczki zaciskowe dostosowane do zabudowy zabezpieczenia nadprądowego.

3.4 UKŁADANIE LINII KABLOWYCH

Na potrzeby projektowanego oświetlenia przewidziano zabudowę trzy-fazowych linii 0,4kV zasilających obwody zestawione z opraw o mocy 57W.

Obwody sterowane będą z szafy SO, której lokalizację wskazano na planie sytuacyjnym.

Przewidziano zabudowę kabli z żyłami aluminiowymi typu YAKY, o przekroju 25 mm²

Kable oświetleniowe układane będą bezpośrednio w ziemi na głębokości minimum 0,5m od rzędnej terenu na 10cm warstwie piasku. Na dnie rowu kablowego dodatkowo ułożony zostanie uziom powierzchniowy z bednarki ocynkowanej Fe/Zn 20x3, który połączony zostanie z zaciskiem uziemiającym każdego słupa oświetleniowego. Kable przysypane zostaną 10cm warstwą piasku, 15cm warstwą przesianej ziemi z wykopu, i oznaczone na całej długości wykopu folią ochronną koloru niebieskiego. Wykop zostanie zasypany i wyrównany do poziomu terenu ziemią z wykopu ubijaną warstwami.

W miejscu skrzyżowań projektowanego kabla z siecią wodociagową, kanalizacją sanitarną i deszczową, kabel ułożony będzie w rurach ochronnych, nad tymi instalacjami z zachowaniem normatywnych odległości pionowych. W miejscu skrzyżowań projektowanego kabla z siecią teletechniczną, kabel elektroenergetyczny ułożony zostanie w rurach ochronnych, poniżej sieci teletechnicznej.

W przestrzeni ciągów pieszych oraz rowerowych kable również układać w rurach ochronnych.

W miejscach skrzyżowań linii elektrycznych z drogami i zjazdami kabel ułożony zostanie w osłonie rury gładkościennej o wytrzymałości na ściskanie N450 i sztywności obwodowej 10,0 kN/m².

3.5 STEROWANIE OŚWIETLENIEM

Na etapie realizacji tego projektu przewidziano sterowanie wyłącznie za pomocą zegara astronomicznego który zostanie zabudowany w projektowanej szafie SO.

Wykonane rozwiązania powinny pozostawiać możliwość dobudowy kolejnych obwodów oświetlenia.

4. ROZWIĄZANIA OCHRONNE

4.1 Ochrona sieci nN od zwarć

Ochrona od zwarć będzie realizowana za pomocą zabezpieczeń topikowych w projektowanej szafie rozdzielczej SO oraz za pomocą wyłączników nadprądowych w złączach bezpiecznikowych słupowych.

4.2 Ochrona od porażen

Sieć niskiego napięcia będzie pracować w układzie TN-C-S. Jako środek ochrony od porażen przyjęto samoczynne szybkie wyłączenie zasilania.

Równoległe z kablami poprowadzona zostanie bednarka ocynkowana Fe/Zn 20x3. Rezystancja uziemienia nie może przekroczyć 10Ω.

4.3 Ochrona od przepięć

Ochrona przeciwprzebieciowa realizowana będzie za pomocą:

- ochronników przepięciowych zabudowanych w projektowanych szafach oświetleniowych SO,
- ochronnikach przepięciowych zabudowanych fabrycznie w oprawach oświetleniowych.

5. WYMAGANIA DLA WYKONAWCÓW

Przed przystąpieniem do wykonywania prac należy zapoznać się z uwagami zawartymi w protokole z narady koordynacyjnej w sprawie usytuowania podziemnych sieci infrastruktury technicznej. Prace w rejonie kolizji z sieciami obcymi wykonywać pod nadzorem inspektora nadzoru z ramienia właściciela kolidujących sieci.

Podczas realizacji prac stosować wytyczne i uwagi wyszczególnione poniżej:

- prace wykonać przy stanie beznapięciowym (odłączyć zasilanie z obu stron obwodu),
- wszystkie prace wykonać zgodnie z obowiązującymi przepisami i normami,
- wykonać i dostarczyć opis wykonanych robót i zastosowanych urządzeń elektrycznych,
- dostarczyć dokumentację powykonawczą,
- dostarczyć protokoły z prób powykonawczych i pomiarów kontrolnych,
- przedstawić gwarancje na wykonane prace,
- kierownik budowy zobowiązany jest do opracowania planu BIOZ, z którym należy zapoznać personel zatrudniony przy pracach.

Wykonawca robót elektrycznych zobowiązany jest do koordynowania robót z wykonawcami innych branż.

Personel zatrudniony przy wykonywaniu robót elektrycznych powinien legitymować się posiadaniem uprawnień SEP oraz zaświadczeniem o przeszkoleniu w zakresie przepisów BHP.

Dobór materiałów a w szczególności opraw oświetleniowych i słupów uzgodnić z Inwestorem tj. Gminą Słupno.

6. DOKUMENTY

L.p.	Tytuł dokumentu	Nr strony
1.	Warunki przyłączenia nr P/16/063481 wydane przez Energa Operator dnia 04.01.2017	9
2.	Protokół z narady koordynacyjnej nr GGN-III.6630.25.2017 z dnia 15.02.2017 wydany przez Starostę Płockiego	12
3.	Oświadczenie projektanta i sprawdzającego	17
4.	Zaświadczenia z Izby Inżynierów Budownictwa	18
5.	Pismo IP/PŁ-4105.U.365.1103/17 Wojewódzkiego Zarządu Melioracji i Urządzeń Wodnych w Warszawie Odział Płock wraz z załącznikami mapowymi	23

Numer P/16/063481

Miejscowość Płock

Data 04-01-2017

WARUNKI PRZYŁĄCZENIA
DO SIECI ELEKTROENERGETYCZNEJ ENERGA-OPERATOR SA
Oddział w Płocku

1. Przyłączany obiekt:
Nazwa: szafka oświetlenia ulicznego
Adres (Nr działki): Nowe Gulczewo, ul. Przesmyk
gm. Słupno, działka numer Nowe Gulczewo-34/10
2. Grupa przyłączeniowa: V
3. Moc przyłączeniowa: 5 kW
4. Miejsce przyłączenia:
GPZ - Gulczewo [0008]
Linia 15 kV Borowiczki [0008/16]
Stacja SN/nn Pł. Gulczewo Kolonia [S1-01135]
Obwód nn Pł. Gulczewo Kolonia [S1-01135/01]
Obiekt Obwód [nN] Pł. Gulczewo Kolonia [S1-01135/01]
Istniejąca złącze kablowe
5. Miejsce dostarczania energii elektrycznej:
zaciski prądowe na listwie zaciskowej w szafce pomiarowej na wyjściu przewodów w kierunku instalacji odbiorcy;
6. Rodzaj przyłącza: kablowe
- 7.1. Zakres inwestycji realizowanych przez ENERGA-OPERATOR SA
 - 7.1.1. Urządzenia WN i SN:
- bez zmian
 - 7.1.2. Stacja transformatorowa:
Po realizacji przyłączenia sprawdzić/dostosować wielkość zabezpieczeń w stacji na obwodzie;
 - 7.1.3. Urządzenia nn:
Wybudować przyłącze kablowe 0,4kV typu YAKXS o przekroju 4x25mm² od złącza kablowo ? pomiarowego na dz. nr 34/32 do zintegrowanego złącza kablowo - pomiarowego do zintegrowanego złącza kablowego, które należy usytuować na przyłączanej działce z dostępem do wyposażenia od strony drogi przy projektowanej szafce sterowniczej
 - 7.1.4. Wyposażenie urządzeń, instalacji lub sieci, niezbędne do współpracy z siecią, do której instalacje lub sieci są przyłączane:
-
 - 7.1.5. Zabezpieczenie sieci przed zakłóceniami elektrycznymi powodowanymi przez urządzenia, instalacje lub sieci wnioskodawcy:
-
 - 7.1.6. Dostosowanie przyłączanych urządzeń, instalacji lub sieci do systemów sterowania dyspozytorskiego:
- podmiotów grupy V zgodnie z instrukcją Przedsiębiorstwa Energetycznego
 - 7.1.7. Demontaże:
-
- 7.2. Zakres inwestycji realizowanych przez Podmiot Przyłączany:
- Odbiorca wykona instalację przyłączaną w obiekcie przyłączanym do poboru mocy, od miejsca rozgraniczenia własności stron. Wykonanie tych czynności powinno zostać potwierdzone w "Oświadczeniu o gotowości instalacji przyłączanej"
- Instalację odbiorczą należy wykonać w układzie TN-C-S. Zastosowane wyłączniki przeciwporażeniowe różnicowo-prądowe winny być o działaniu bezpośrednim i czułości do 30 mA.
- wykonać instalację odbiorczą zgodnie z wiedzą techniczną i obowiązującymi przepisami. Od miejsca dostarczania energii elektrycznej należy stosować materiały i urządzenia dopuszczone do stosowania na terenie Rzeczypospolitej Polskiej
- jako uziomy instalacji elektrycznej należy wykorzystywać metalowe konstrukcje budynków, inne metalowe elementy umieszczone w fundamentach stanowiące sztuczny uziom fundamentów, zbrojenia fundamentów i ścian oraz przewodzące prąd instalacje wodociągowe pod warunkiem uzyskania zgody jednostki eksploatującej sieć wodociagową
- w instalacjach elektrycznych należy stosować urządzenia ochrony przeciwprzebieciowej. Sposób i miejsce instalowania zgodnie oraz rezystancje uziemień urządzeń ochrony przeciwprzebieciowej stosować zgodnie z wiedzą techniczną i przepisami budowy.

8. Wymagany stopień skompensowania mocy biernej: $\text{tg } \phi \leq 0.4$
9. Wymagania dotyczące układu pomiarowo-rozliczeniowego i systemu pomiarowo-rozliczeniowego:
- 9.1. Miejsce zainstalowania:
w części pomiarowej złącza kablowo-pomiarowego
- 9.2. Rodzaj i prąd znamionowy oraz miejsce usytuowania zabezpieczenia przedlicznikowego / głównego:
wyłącznik nadmiarowo - prądowy bez członu zwarciovego (ogranicznik mocy) o prądzie znamionowym 16 A, zainstalowane w części pomiarowej złącza kablowo-pomiarowego
- 9.3. Sposób pomiaru: bezpośredni
- 9.4. Liczniki: 3-fazowy energii elektrycznej czynnej;
a) układ pomiarowy zainstalować na napięciu przyłączenia
b) licznik energii elektrycznej powinien umożliwiać jednokierunkowy pomiar energii czynnej i dwukierunkowy pomiar energii biernej z rejestracją profili obciążenia
c) licznik energii elektrycznej w układzie pomiarowo-rozliczeniowym powinien mieć klasę dokładności nie gorszą niż 2 dla energii czynnej i nie gorszą niż 3 dla energii biernej
d) obwody napięciowe licznika powinny być zabezpieczone po stronie nN
e) wszystkie elementy członu zasilającego oraz osłony i urządzenia wchodzące w skład układu pomiarowego energii elektrycznej muszą być przystosowane do plombowania
- 9.5. Przystosowanie układu pomiarowo-rozliczeniowego do systemów zdalnego odczytu danych pomiarowych
Wymagane
- 9.6. Wymagania dodatkowe:
a) Dla pomiaru pośredniego lub półpośredniego, zastosować odpowiednie przekładniki i listwę kontrolno-pomiarową a w obwodach wtórnych pomiaru wykonać zabezpieczenie obwodów napięciowych liczników oraz optyczną sygnalizację zaniku napięcia.
b) Dla poszczególnych etapów budowy przewidzieć pomiar dostosowany do poboru mocy.
c) Urządzenia pomiarowe winny być osłonięte i przystosowane do oplombowania.
d) Wymagania techniczne dla układów transmisji danych pomiarowych określone są w Instrukcji Ruchu i Eksploatacji Sieci Dystrybucyjnej ENERGA-OPERATOR SA
e) inne:
10. Dane dotyczące sieci oraz parametry w zakresie elektroenergetycznej automatyki zabezpieczeniowej i systemowej
- 10.1. Dotyczy sieci o napięciu do 1 kV:
- | | | |
|---|--------------------------------------|----|
| a) Układ sieci | Sieć 0,4 kV pracuje w układzie TN-C. | |
| b) Napięcie znamionowe sieci | 0,4 | kV |
| c) Maksymalny prąd zwarciovym w sieci | 26 | kA |
| Rzeczywistą wartość prądu zwarciovego oblicza projektant. | | |
| d) System ochrony od porażeń | Samoczynne wyłączenie zasilania | |
- 10.2. Dotyczy sieci o napięciu powyżej 1 kV:
- | | | |
|--|---|-----|
| a) Sposób pracy punktu neutralnego sieci | Sieć 15 kV pracuje z punktem zerowym uziemionym przez dławik (sieć skompensowana) | |
| b) Napięcie znamionowe sieci | 15 | kV |
| c) Prąd zwarcia doziemnego | 20 | A |
| d) Czas wyłączenia zwarcia doziemnego | 5 | s |
| e) Moc zwarciova na szynach 15 kV | 327 | MVA |
| f) Czas wyłączenia zwarcia wielofazowego | 2.5 | s |
| w stacji 110/15 kV GPZ Gulczewo | | |
| Rzeczywistą wartość prądu zwarcia wielofazowego oblicza projektant na podstawie mocy zwarciovej. | | |
| g) System ochrony od porażeń | uziemia ochronne | |
- 10.3. Inne:
Moc transformatora wynosi 100kVA
11. Dane znamionowe urządzeń, instalacji i sieci oraz dopuszczalne graniczne parametry ich pracy
- | Rodzaj urządzenia/instalacji/sieci | Napięcie znam. [kV] | Moc znam. [kW] | Prąd rozruchu [A] |
|------------------------------------|---------------------|----------------|-------------------|
| | | | |
12. Inne ustalenia:

- 12.1. Dotyczy projektu budowlanego:
Opracować projekty budowlane - wykonawcze (zgodnie z obowiązującymi w ENERGA-OPERATOR SA standardami technicznymi i Wytycznymi do Projektowania) i uzgodnić z ENERGA - OPERATOR SA Oddział w Płocku, Rejon Dystrybucji w Płocku - Dział Dokumentacji Energetycznej.;
- 12.2. Dotyczy współpracy ruchowej:
-
- 12.3. Dotyczy umowy o przyłączenie:
-
- 12.4. Inne wymagania:
-
13. Użytkowane urządzenia elektryczne powinny spełniać wymagania określone w obowiązujących przepisach dotyczących kompatybilności elektromagnetycznej.
14. Przy realizacji niniejszych warunków przyłączenia należy uwzględnić wymagania określone w Instrukcji Ruchu i Eksploatacji Sieci Dystrybucyjnej obowiązującej na terenie działania ENERGA-OPERATOR SA.
15. Standardy jakościowe energii elektrycznej określa Rozporządzenie Ministra Gospodarki z dnia 4 maja 2007 roku (Dz.U. Nr 93 poz. 623 z 2007 r.).
ENERGA-OPERATOR SA nie zapewnia bezprzerwowej dostawy energii do sieci elektroenergetycznej dla ww. obiektu. Należy liczyć się z możliwością przerw w dostawie energii elektrycznej. Bezprzerwową dostawę energii elektrycznej można zapewnić jedynie poprzez zainstalowanie własnego źródła energii (np. agregatu prądotwórczego, urządzenia UPS, itp.) po uprzednim uzgodnieniu warunków jego instalacji z ENERGA-OPERATOR SA Oddział w Płocku
16. Zawarcie umowy o przyłączenie stanowi podstawę do rozpoczęcia realizacji prac projektowych i budowlano-montażowych, na zasadach określonych w tej umowie. Projekt umowy o przyłączenie stanowi załącznik do niniejszych warunków.
17. Warunki przyłączenia są ważne 2 lata od dnia ich doręczenia.
Po zawarciu umowy o przyłączenie warunki przyłączenia ważne są w okresie obowiązywania umowy o przyłączenie.
18. Działając na podstawie art. 7 ust. 14 ustawy z dnia 10 kwietnia 1997 roku – Prawo energetyczne (Dz. U. nr 54 poz. 348 z późn. zm.) w związku z art. 34 ust. 3 pkt 3 ustawy z dnia 7 lipca 1994 roku (Dz. U. nr 89 poz. 414 z późn. zm.) ENERGA-OPERATOR SA oświadcza, że zapewni dostawę energii dla obiektu przyłączanego:
- po przyłączeniu obiektu do sieci elektroenergetycznej na podstawie niniejszych warunków przyłączenia oraz w oparciu o umowę o przyłączenie, jaka zostanie zawarta pomiędzy Podmiotem Przyłączanym a ENERGA – OPERATOR SA,
- po zawarciu umowy o świadczenie usług dystrybucji lub umowy kompleksowej.
Niniejsze oświadczenie jest oświadczeniem w rozumieniu art. 34 ust. 3, pkt. 3 ustawy - Prawo budowlane.

Samodzielny Referent ds. Przyłączeń

Elżbieta Chotomska

ZATWIERDZIŁ

Baranowski Marcin

OPRACOWAŁ

tel.

- Otrzymują:
1. Wnioskodawca
 2. ENERGA-OPERATOR SA Oddział w Płocku Rejon Dystrybucji w Płocku
ul. Wyszogrodzka 106, 09-400 Płock

Protokół z narady koordynacyjnej w dniu 2017-02-15

PŁOCK, dnia 2017-02-15

ZUD : GGN-III. GGN-III.6630.25.2017

Data wpływu : 2017-02-08

Data zlecenia: 2017-01-13

Data posiedzenia: 2017-02-15

Projektant:

Elektrostudium Sp.z o.o.

05-520 Konstancin Jeziorna

Warszawska 26

Wnioskodawca:

Elektrostudium Sp.z o.o.

05-520 Konstancin Jeziorna

Warszawska 26

Inwestor:

Gmina Słupno

09-472 SŁUPNO

Miszewska 8a

Temat: sieć elektroenergetyczna

Znak pisma: ---

ZUD na terenie gminy: 647 SŁUPNO

lokalizacja: Gulczewo Kolonia 36/20,35/6,35/4,34/10,34/26,33/8,3

Sporządził: Renata Sobolewska







STAROSTWO POWIATOWE w PŁOCKU
Wydział Geodezji i Gospodarki Nieruchomościami
Ośrodek Dokumentacji Geodezyjno-Kartograficznej
09-400 Płock, ul. Błęska 59

Za zgodność z oryginałem

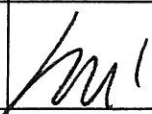
z up. STAROSTY

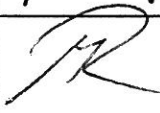
mgr Renata Sobolewska
Inspektor w Wydziale Geodezji
i Gospodarki Nieruchomościami

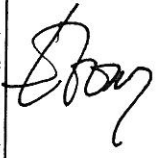
STANOWISKA UCZESTNIKÓW NARADY KOORDYNACYJNEJ
GGN-III.6630.25.2017

Lp.	Nazwa Instytucji	Uwagi uzgadniającego	Podpis uzgadniającego
1	Przewodniczący narady koordynacyjnej	Uzgodniono pozytywnie	
2	Wydział Architektury i Budownictwa	Stwierdza się skrzyżowanie projektowanych elementów z innymi istniejącymi sieciami uzbrojenia terenu. Sposób ich zabezpieczenie uzgodnić z zarządcą.	
3	Powiatowy Inspektorat Nadzoru Budowlanego	STAROSTWO POWIATOWE W PŁOCKU Wydział Geodezji i Gospodarki Nieruchomościami Ośrodek Dokumentacji Geodezyjno-Kartograficznej 09-400 Płock, ul. Działka 59	
4	Zarząd Dróg Powiatowych	Za zgodność z oryginałem	
5	Mazowiecki Zarząd Dróg Wojewódzkich	z up. STAROSTY 	powiadomiony - nie stawił się
6	Wydział Środowiska i Rolnictwa	mgr Renata Sobolewska Inspektor w Wydziale Geodezji i Gospodarki Nieruchomościami	powiadomiony - nie stawił się
7	Wojewódzki Zarząd Melioracji i Urządzeń Wodnych w Warszawie Oddział w Płocku	Informuje się, że inwestycja zlokalizowana jest na terenie drenowanym. Sposób zabezpieczenia uzgodnić w WZM i UW Płock.	
8	PERN S.A.		powiadomiony - nie stawił się
9	ENERGA OPERATOR S.A.	Prace ziemne w miejscach zbliżeń i skrzyżowań z istniejącą siecią energetyczną prowadzić ręcznie, przy kablach wyłączonych i pod nadzorem pracownika ENERGA-OPERATOR S.A. Płock ul. Wyszogrodzka 106. Wyłączenie zgłosić z co najmniej 14 dniowym wyprzedzeniem. Sieć energetyczną zabezpieczyć przed uszkodzeniem rurami osłonowymi. Przed zasypaniem zgłosić do odbioru.	
10	ENERGA OŚWIETLENIE Sp.z o.o.		
11	Orange Polska S.A.		powiadomiony - nie stawił się

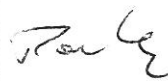
12	Polska Spółka Gazownictwa Sp.z o.o.	Prace ziemne w miejscach zbliżeń i skrzyżowań z istniejącą siecią gazową prowadzić pod nadzorem pracownika RDG Płock ul. Łukasiewicza 19. Uzyskać protokół odbioru. O rozpoczęciu robót powiadomić z 14 dniowym wyprzedzeniem.	
13	Gmina Słupno		powiadomiony - nie stawił się
14	G.D.D.K. i A.		
15	Elektrostudium sp.z o.o.		powiadomiony - nie stawił się

STAROSTWO POWIATOWE w PŁOCKU
Wydział Geodezji i Gospodarki Nieruchomościami
Ośrodek Dokumentacji Geodezyjno-Kartograficznej
09-400 Płock, ul. Bielska 59

Za zgodność z oryginałem

z up. STAROSTY

mgr Renata Sobolewska
Inspektor w Wydziale Geodezji
i Gospodarki Nieruchomościami

STAROSTA PŁOCKI
 Dokumentacja projektowa
 S11c elektryczne projekty
 Była przedmiotem w sprawie licencji na prowadzenie w siedzibie Starostwa Powiatowego w Płocku, ul. Bielska 59 w formie zabrania składowania i nieposiadania uprawnień do prowadzenia działalności gospodarczej nr GGN-III.6650 z dnia 26.10.2014 r. z upr. S11c 03/11

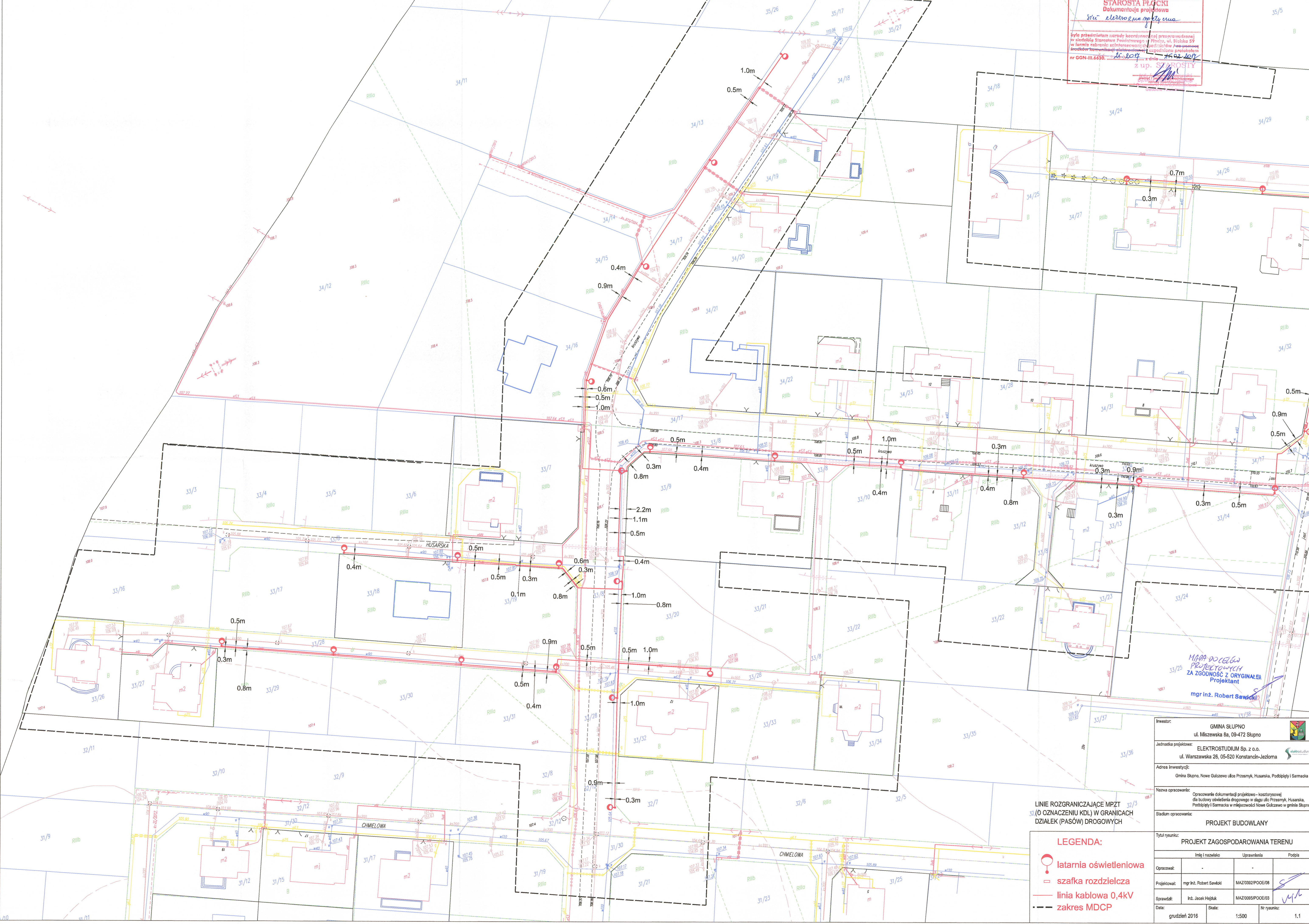

MAPA DO CELÓW
 PROJEKTOWYCH
 ZA ZGODNOŚĆ Z ORYGINAŁEM
 Projektant
 mgr inż. Robert Sawicki

LINIE ROZGRANICZAJĄCE MPZT
 31 (O OZNACZENIU KDJ) W GRANICACH
 DZIAŁEK (PÁSÓW) DROGOWYCH

- LEGENDA:**
- latarnia oświetleniowa
 - szafka rozdzielcza
 - linia kablowa 0,4kV
 - zakres MDCP

Investor:	GMINA SŁUPNO ul. Miszewska 8a, 09-472 Słupno		
Jednostka projektowa:	ELEKTROSTUDIUM Sp. z o.o. ul. Warszawska 26, 05-520 Konstancin-Jeziorna		
Adres inwestycji:	Gmina Słupno, Nowe Gulczewo ulice Przemyski, Husarska, Podbielny i Samacka		
Nazwa opracowania:	Opracowanie dokumentacji projektowo-konstrukttywnej dla budowy oświetlenia drogowego w ciągu ulic Przemyski, Husarska, Podbielny i Samacka w miejscowości Nowe Gulczewo w gminie Słupno.		
Stadium opracowania:	PROJEKT BUDOWLANY		
Tytuł rysunku:	PROJEKT ZAGOSPODAROWANIA TERENU		
Opracował:	Imię i nazwisko	Uprawnienia	Podpis
Projektował:	mgr inż. Robert Sawicki	MAZ/0382/PODE/08	
Sprawił:	Inż. Jacek Hejduk	MAZ/0085/PODE/03	
Data:	grudzień 2016	Skala:	1:500
		Nr rysunku:	1.1

STAROSTA PŁOCKI
 Dokumentacja projektowa
Staw. elektroenergetyczne
 była przedmiotem interaktywnej przeprowadzonej w siedzibie Starostwa Powiatowego w Płocku, ul. Białej 54, w formie zebrania zainteresowanych podmiotów z siedzibą komunalnego przedsiębiorstwa, uzgodniona prot. nr GGN-III.6630. z dnia 16.02.2017 r.
 Starosta: *[Signature]*
 Starosta Powiatowy



MAPA DO CELÓW
 PROJEKTOWYCH
 ZA ZGODNOŚC Z ORYGINAŁEM
 Projektant
 mgr inż. Robert Sawicki

LINIE ROZGRANICZAJĄCE MPZT
 (O OZNACZENIU KDL) W GRANICACH
 DZIAŁEK (PASÓW) DROGOWYCH

- LEGENDA:**
- latarnia oświetleniowa
 - szafka rozdzielcza
 - linia kablowa 0,4kV
 - zakres MDPC

Investor:	GMINA SŁUPNO ul. Miszewska 8a, 09-472 Słupno		
Jednostka projektowa:	ELEKTROSTUDIUM Sp. z o.o. ul. Warszawska 26, 05-520 Konstancin-Jeziorna		
Adres inwestycji:	Gmina Słupno, Nowa Gulczewo ulice Przesmyk, Husarska, Podbłępy i Sarmacka		
Nazwa opracowania:	Opracowanie dokumentacji projektowo - kosztorysowej dla budowy oświetlenia drogowego w ciągu ulic Przesmyk, Husarska, Podbłępy i Sarmacka w miejscowości Nowe Gulczewo w gminie Słupno.		
Stadium opracowania:	PROJEKT BUDOWLANY		
Tytuł rysunku:	PROJEKT ZAGOSPODAROWANIA TERENU		
Opracował:	Inię i nazwisko	Upewnienia	Podpis
Projektował:	mgr inż. Robert Sawicki	MAZ0392POE/08	<i>[Signature]</i>
Sprawdził:	inż. Jacek Hajduk	MAZ0095POE/03	<i>[Signature]</i>
Data:	grudzień 2016	Skala:	1:500
		Nr rysunku:	1.2

Oświadczenie projektanta i sprawdzającego

Projektant:

mgr inż. Robert Sawicki Nr. upr. MAZ//0392/POOE/08

Członek Izby: Mazowiecka Okręgowa Izba Inżynierów Budownictwa

Nr ewid. MAZ/IE/0206/09

Sprawdzający:

inż. Jacek Hejduk, nr upr. MAZ//0095/PWOE/03

Członek Izby: Mazowiecka Okręgowa Izba Inżynierów Budownictwa

Nr ewid. MAZ/IE/0223/04

Oświadczenie

Zgodnie z Art. 20, ustęp 4 Ustawy z dnia 7 lipca 1994 r. Prawo budowlane (Tekst jednolity: Dz. U. z 2003 r. Nr 207, poz. 2016 z późniejszymi zmianami) oświadczam, że projekt budowlano - wykonawczy dla zadania: „ **Opracowanie dokumentacji projektowo – kosztorysowej dla budowy oświetlenia drogowego w ciągu ulic Przesmyk, Husarska, Podbięty i Sarmacka w miejscowości Nowe Gulczewo w gminie Słupno** ” został sporządzony zgodnie z obowiązującymi przepisami oraz zasadami wiedzy technicznej.

Projektant : mgr inż. Robert Sawicki

Podpis_____

Sprawdzający: inż. Jacek Hejduk

Podpis_____



sygn. akt. MAZ/7131/ 297 /08 /E

Warszawa, dnia 30 grudnia 2008 r.

DECYZJA

Na podstawie art. 11 ust. 1 i art. 24 ust. 1 pkt 2 ustawy z dnia 15 grudnia 2000 r. o samorządach zawodowych architektów, inżynierów budownictwa oraz urbanistów (Dz.U. z 2001 r. Nr 5 poz. 42 z późn. zm.), art. 12 ust. 1 pkt 1 i 5, ust. 3, art. 13 ust. 1 pkt 1, ust. 4, art. 14 ust. 1 pkt 5 ustawy z dnia 7 lipca 1994 r. – Prawo budowlane (tekst jedn.: Dz.U. z 2006 r. Nr 156 poz. 1118 z późn. zm.) oraz § 11 ust. 1 pkt 1, § 15, § 24 ust. 1 rozporządzenia Ministra Transportu i Budownictwa z dnia 28 kwietnia 2006 r. w sprawie samodzielnych funkcji technicznych w budownictwie (Dz.U. Nr 83 poz. 578), **Okręgowa Komisja Kwalifikacyjna Mazowieckiej Okręgowej Izby Inżynierów Budownictwa stwierdza, że:**

Pan Robert Sawicki
magister inżynier
urodzony dnia 2 listopada 1973 roku w Warszawie, syn Zdzisława

uzyskał

UPRAWNIENIA BUDOWLANE nr MAZ/0392/POOE/08

do projektowania bez ograniczeń w specjalności instalacyjnej w zakresie sieci, instalacji i urządzeń elektrycznych i elektroenergetycznych

UZASADNIENIE

W związku z uwzględnieniem w całości żądania strony, na podstawie art. 107 § 4 Kodeksu postępowania administracyjnego odstępuje się od uzasadnienia decyzji.

Szczegółowy zakres nadanych uprawnień został opisany na odwrocie niniejszej decyzji.

POUCZENIE

1. Zgodnie z art. 12 ust. 7 ustawy – Prawo budowlane, podstawę do wykonywania samodzielnych funkcji technicznych w budownictwie stanowi wpis do centralnego rejestru, prowadzonego przez Głównego Inspektora Nadzoru Budowlanego oraz wpis na listę członków właściwej izby samorządu zawodowego.

2. Od niniejszej decyzji służy odwołanie do Krajowej Komisji Kwalifikacyjnej Polskiej Izby Inżynierów Budownictwa w Warszawie za pośrednictwem Okręgowej Komisji Kwalifikacyjnej Mazowieckiej Okręgowej Izby Inżynierów Budownictwa w Warszawie, w terminie 14 dni od dnia jej doręczenia.

Skład Orzekający

1/ mgr inż. Krzysztof Latoszek

2/ mgr inż. Irena Churska

3/ mgr inż. Krzysztof Booss

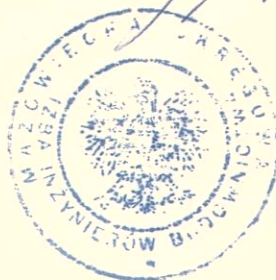

**Szczegółowy zakres uprawnień
do projektowania bez ograniczeń**

**w specjalności instalacyjnej w zakresie sieci, instalacji i urządzeń elektrycznych
i elektroenergetycznych**

I. Na mocy art. 12 ust. 1 pkt 1 i 5, art. 13 ust. 1 pkt 1 i ust. 4 ustawy - Prawo budowlane, w zakresie objętym wyżej wymienioną specjalnością, niniejsze uprawnienia stanowią podstawę do:

- 1/ projektowania, sprawdzania projektów architektoniczno-budowlanych i sprawowania nadzoru autorskiego,
- 2/ sprawowania kontroli technicznej utrzymania obiektów budowlanych, z zastrzeżeniem art. 62 ust. 5.

II. Na mocy § 15 rozporządzenia Ministra Transportu i Budownictwa z dnia 28 kwietnia 2006 r. w sprawie samodzielnych funkcji technicznych w budownictwie, niniejsze uprawnienia budowlane stanowią podstawę do:

sporządzania projektu zagospodarowania działki lub terenu w zakresie wyżej wymienionej specjalności.

III. Na mocy § 24 ust. 1 rozporządzenia Ministra Transportu i Budownictwa z dnia 28 kwietnia 2006 r. w sprawie samodzielnych funkcji technicznych w budownictwie, niniejsze uprawnienia budowlane stanowią podstawę do:

projektowania obiektu budowlanego takiego jak sieci, instalacje i urządzenia elektryczne i elektroenergetyczne, w tym kolejowe, trolejbusowe i tramwajowe sieci trakcyjne wraz z urządzeniami do zasilania i sterowania.

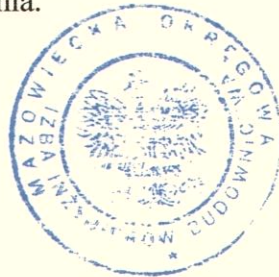

Otrzymują:

1. Pan Robert Sawicki
ul. Łabędzia 29 m. 3
05-500 Piaseczno
2. Główny Inspektor Nadzoru Budowlanego
3. a/a

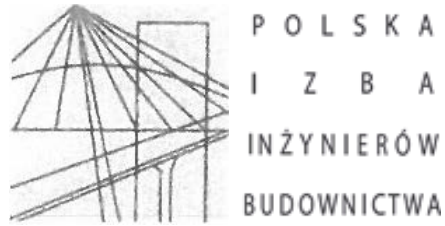

Zaświadczenie

o numerze weryfikacyjnym:

MAZ-YKW-YZI-BKZ *

Pan ROBERT SAWICKI o numerze ewidencyjnym MAZ/IE/0206/09
adres zamieszkania ul. ZACHODNIA 4 A/2, 05-552 WOLA MROKOWSKA
jest członkiem Mazowieckiej Okręgowej Izby Inżynierów Budownictwa i posiada wymagane
ubezpieczenie od odpowiedzialności cywilnej.

Niniejsze zaświadczenie jest ważne od 2017-03-01 do 2018-02-28.

Zaświadczenie zostało wygenerowane elektronicznie i opatrzone bezpiecznym podpisem elektronicznym weryfikowanym przy pomocy ważnego kwalifikowanego certyfikatu w dniu 2017-02-07 roku przez:

Mieczysław Grodzki, Przewodniczący Rady Mazowieckiej Okręgowej Izby Inżynierów Budownictwa.

(Zgodnie art. 5 ust 2 ustawy z dnia 18 września 2001 r. o podpisie elektronicznym (Dz. U. 2001 Nr 130 poz. 1450) dane w postaci elektronicznej opatrzone bezpiecznym podpisem elektronicznym weryfikowanym przy pomocy ważnego kwalifikowanego certyfikatu są równoważne pod względem skutków prawnych dokumentom opatrzonym podpisami własnoręcznymi.)

* Weryfikację poprawności danych w niniejszym zaświadczeniu można sprawdzić za pomocą numeru weryfikacyjnego zaświadczenia na stronie Polskiej Izby Inżynierów Budownictwa www.piib.org.pl lub kontaktując się z biurem właściwej Okręgowej Izby Inżynierów Budownictwa.

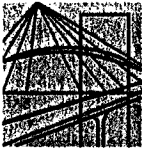

Warszawa, dn. 22 grudnia 2003 r.

sygn. akt. MAZ/7131-7132/295/03

DECYZJA

Na podstawie art. 11 ust. 1 i art. 24 ust. 1 pkt 2 ustawy z dnia 15 grudnia 2000 r. o samorządach zawodowych architektów, inżynierów budownictwa oraz urbanistów (Dz. U. z 2001 r. nr 5 poz. 42, z póź. zm.), art. 12 ust. 1 pkt. 1-5 oraz ust. 3, art. 13 ust. 1, art. 14 ust. 1 pkt 5 ustawy z dnia 7 lipca 1994 r. Prawo budowlane (tekst jednolity: Dz. U. z 2000 r. nr 106 poz. 1126 z póź. zm.) oraz § 4 ust. 2 i 4 i § 9 ust. 1 rozporządzenia Ministra Gospodarki Przestrzennej i Budownictwa z dnia 30 grudnia 1994 r. w sprawie samodzielnych funkcji technicznych w budownictwie (Dz. U. 1995 r. nr 8 poz. 38, z póź. zm.), Okręgowa Komisja Kwalifikacyjna Mazowieckiej Okręgowej Izby Inżynierów Budownictwa stwierdza że:

Pan Jacek Robert Hejduk

inżynier

urodzony dnia 23 lutego 1976 roku w Otwocku, syn Józefa

uzyskał:

UPRAWNIENIA BUDOWLANE

nr MAZ/0095/PWOE/03

**do projektowania i kierowania robotami budowlanymi bez ograniczeń
w specjalności instalacyjnej
w zakresie sieci, instalacji i urządzeń elektrycznych i elektroenergetycznych**

Niniejsze uprawnienia stanowią również podstawę do sprawdzania projektów budowlanych w wyżej wymienionej specjalności oraz sporządzania projektów zagospodarowania działki i terenu

UZASADNIENIE

Okręgowa Komisja Kwalifikacyjna Mazowieckiej Okręgowej Izby Inżynierów Budownictwa na podstawie protokołów z postępowania kwalifikacyjnego oraz przeprowadzonego egzaminu, uchwałą nr 8 z dnia 4 grudnia 2003 r. stwierdziła, że posiada Pan wymagane prawem wykształcenie i praktykę zawodową konieczną do uzyskania uprawnień budowlanych w wyżej wymienionej specjalności i uzyskał pozytywny wynik egzaminu na uprawnienia budowlane.

POUCZENIE: Od niniejszej decyzji służy odwołanie do Krajowej Komisji Kwalifikacyjnej Polskiej Izby Inżynierów Budownictwa w Warszawie za pośrednictwem Okręgowej Komisji Kwalifikacyjnej Mazowieckiej Okręgowej Izby Inżynierów Budownictwa, w terminie 14 dni od dnia jej doręczenia.

Przewodniczący
Okręgowej Komisji
Kwalifikacyjnej

prof. dr hab. inż. Kazimierz Szulborski

Przewodniczący
Mazowieckiej Okręgowej Izby
Inżynierów Budownictwa

mgr inż. Wiesław Olechnowicz

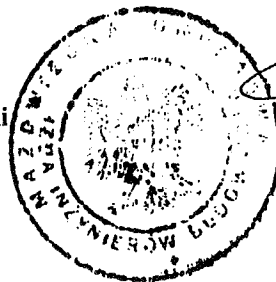

Otrzymują:

1. Pan Jacek Robert Hejduk
03-193 Warszawa ul. Kowalczyka 16 m 542
2. Główny inspektor Nadzoru Budowlanego
3. a/a



Zaświadczenie

o numerze weryfikacyjnym:

MAZ-SLQ-BPW-WMC *

Pan JACEK ROBERT HEJDUK o numerze ewidencyjnym MAZ/IE/0223/04
adres zamieszkania ul. KRZYŻÓWKI 36 A/33, 03-193 WARSZAWA
jest członkiem Mazowieckiej Okręgowej Izby Inżynierów Budownictwa i posiada wymagane
ubezpieczenie od odpowiedzialności cywilnej.

Niniejsze zaświadczenie jest ważne od 2017-03-01 do 2018-02-28.

Zaświadczenie zostało wygenerowane elektronicznie i opatrzone bezpiecznym podpisem elektronicznym weryfikowanym przy pomocy ważnego kwalifikowanego certyfikatu w dniu 2017-03-03 roku przez:

Mieczysław Grodzki, Przewodniczący Rady Mazowieckiej Okręgowej Izby Inżynierów Budownictwa.

(Zgodnie art. 5 ust 2 ustawy z dnia 18 września 2001 r. o podpisie elektronicznym (Dz. U. 2001 Nr 130 poz. 1450) dane w postaci elektronicznej opatrzone bezpiecznym podpisem elektronicznym weryfikowanym przy pomocy ważnego kwalifikowanego certyfikatu są równoważne pod względem skutków prawnych dokumentom opatrzonym podpisami własnoręcznymi.)

* Weryfikację poprawności danych w niniejszym zaświadczeniu można sprawdzić za pomocą numeru weryfikacyjnego zaświadczenia na stronie Polskiej Izby Inżynierów Budownictwa www.piib.org.pl lub kontaktując się z biurem właściwej Okręgowej Izby Inżynierów Budownictwa.

Elektrostudium Sp. z o.o.
ul. Warszawska 26,
05-520 Konstancin –Jeziorna

Dotyczy: trasy oświetlenia drogowego w ciągu ulic Przesmyk, Husarska, Podbipięty i Sarmacka w miejscowości **Nowe Gulczewo** gmina **Słupno**.

Wojewódzki Zarząd Melioracji i Urządzeń Wodnych w Warszawie Oddział Płock, Inspektorat w Płocku informuje, że projektowana trasa oświetlenia dróg gminnych, w ciągu ulic Przesmyk, Husarska, Podbipięty i Sarmacka, w miejscowości Nowe Gulczewo w gminie Słupno przebiega przez tereny zmeliorowane. Istniejące urządzenia melioracyjne zostały wykonane w 1970 roku w ramach zad. inwest. p.n.: „Rogozino wyc. V cz. III”. Trasę istniejącego drenażu naniesiono na mapie do celów projektowych w skali 1:500, zgodnie z posiadaną dokumentacją powykonawczą. Z uwagi na to, że sieć drenarska nie podlega inwentaryzacji geodezyjnej powykonawczej dokładność wkreśleń na mapie jest orientacyjna. Głębokość posadowienia urządzeń wynosi od 0,8 - 1,20m.

Z dokonanych naniesień wynika, że projektowane kable oświetleniowe krzyżują się z istniejącym drenażem. Przerwane w trakcie wykonywania robót ziemnych rurociągi melioracyjne należy naprawić, stosując w miejsce zniszczonych dren rury PCV wodociągowe sztywne o średnicy dostosowanej do przekroju uszkodzonego drenażu. Grunt rodzimy jak i wykonaną podsypkę żwirową o grubości 15cm w miejscu kolizji należy zagęścić. Miejsca połączenia rur wodociągowych trwale uszczelnić. W przypadku uszkodzenia końcowych odcinków sączków o średnicy $\varnothing 5$ cm, dopuszcza się dokonanie ich zaślepienia w miejscu przerwania, zabezpieczając w ten sposób pozostały odcinek rurociągu przed zamuleniem.

Nadmieniamy jednocześnie, że trasa rurociągów melioracyjnych w terenie może różnić się od przedstawionej na mapie. Z uwagi na zmianę przeznaczenia terenu użytkowanego rolniczo pod zabudowę mieszkaniową, rurociągi melioracyjne mogły zostać przebudowane przez właścicieli działek bez powiadomienia o powyższym fakcie tutaj. Oddział. W związku z tym, inwestor jest zobowiązany naprawić każdy przerwany w trakcie wykonywania robót ziemnych pod oświetlenie drogowo, rurociąg melioracyjny.

O terminie rozpoczęcia i zakończenia robót powiadomić Związek Spółek Wodnych „MELKOREX” ul. Harcerska 39, 09-410 Płock.

Inwestor ponosi koszty naprawy oraz odpowiedzialność za ewentualne szkody w stosunku do osób trzecich powstałe na skutek przerwania drenażu.

KIEROWNIK
Inspektorat Płock
WZMIUW w Płocku
[Signature]
mgr inż. Tomasz Chyliński

Otrzymują:

1. Adresat
2. P. Waldemar Rudowski – Związek Spółek Wodnych „MELKOREX” ul. Harcerska 39, 09-410 Płock
3. IP/PŁ a/a



OZNACZENIA:

- - proj. szafa oświetleniowa
- - proj. oprawa oświetlenia drogowego montowana na wysokości 6m
- 2.6 - numer proj. oprawy
- - rura osłonowa typu DVK
- - rura osłonowa typu DVK

Investor: GMINA SŁUPNO ul. Miszewska 8a, 09-472 Słupno																	
Jednostka projektowa: ELEKTROSTUDIUM Sp. z o.o. ul. Warszawska 26, 05-520 Konstancin-Jeziorna																	
Adres inwestycji: Gmina Słupno, Nowe Gulczewo ulice Przesmyk, Husarska, Podbiłpły i Sarmacka																	
Nazwa opracowania: Opracowanie dokumentacji projektowo - kosztorysowej dla budowy oświetlenia drogowego w ciągu ulic Przesmyk, Husarska, Podbiłpły i Sarmacka w miejscowości Nowe Gulczewo w gminie Słupno.																	
Stadium opracowania: PROJEKT BUDOWLANY																	
Tytuł rysunku: ROZMIESZCZENIE LATARNI - część 2																	
<table border="1" style="width: 100%;"> <thead> <tr> <th>Imię i nazwisko</th> <th>Uprawnienia</th> <th>Podpis</th> </tr> </thead> <tbody> <tr> <td>Opracował:</td> <td></td> <td></td> </tr> <tr> <td>Projektował:</td> <td>mgr inż. Robert Sawicki MAZ0392/POE06</td> <td></td> </tr> <tr> <td>Sprawił:</td> <td>inż. Jacek Hajduk MAZ0095/POE03</td> <td></td> </tr> <tr> <td>Data:</td> <td>marzec 2017</td> <td>Skala: 1:500 Nr rysunku: 2</td> </tr> </tbody> </table>			Imię i nazwisko	Uprawnienia	Podpis	Opracował:			Projektował:	mgr inż. Robert Sawicki MAZ0392/POE06		Sprawił:	inż. Jacek Hajduk MAZ0095/POE03		Data:	marzec 2017	Skala: 1:500 Nr rysunku: 2
Imię i nazwisko	Uprawnienia	Podpis															
Opracował:																	
Projektował:	mgr inż. Robert Sawicki MAZ0392/POE06																
Sprawił:	inż. Jacek Hajduk MAZ0095/POE03																
Data:	marzec 2017	Skala: 1:500 Nr rysunku: 2															

OZNACZENIA:

- proj. szafa oświetleniowa
- proj. oprawa oświetlenia drogowego montowana na wysokości 9m
- numer proj. oprawy
- rura osłonowa typu DVK
- rura osłonowa typu DVK

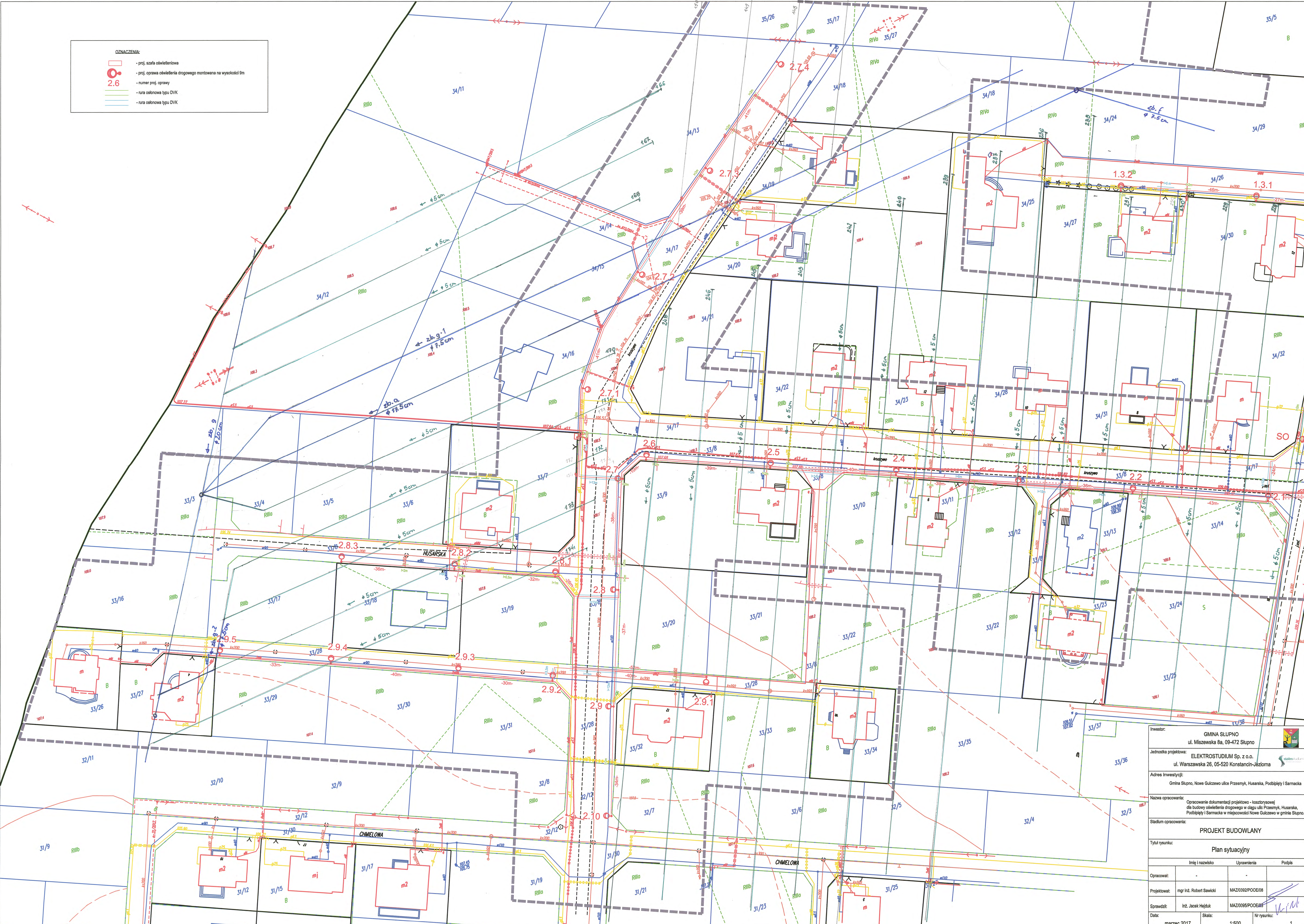

Investor:	GMINA SŁUPNO ul. Miszewska 8a, 09-472 Słupno		
Jednostka projektowa:	ELEKTROSTUDIUM Sp. z o.o. ul. Warszawska 28, 05-520 Konstancin-Jeziorna		
Adres inwestycji:	Gmina Słupno, Nowe Gulczewo ulice Przesmyk, Husarska, Podpięty i Sarmacka		
Nazwa opracowania:	Opracowanie dokumentacji projektowo-koordynacyjnej dla budowy oświetlenia drogowego w ciągu ul. Przesmyk, Husarska, Podpięty i Sarmacka w miejscowości Nowe Gulczewo w granice Słupno.		
Stadium opracowania:	PROJEKT BUDOWLANY		
Tytuł rysunku:	Plan sytuacyjny		
Opracował:	Imię i nazwisko	Uprawnienia	Podpis
Projektował:	mgr inż. Robert Sawicki	MAZ0392/POE08	
Sprawił:	inż. Jacek Hajduk	MAZ0095/POE08	
Data:	marzec 2017	Skala:	1:500
		Nr rysunku:	1

7. ZAŁĄCZNIKI

L.p.	Tytuł załącznika	Nr rysunku / załącznika	Nr strony
1.	Zestawienie latarni	Z1	27
2.	Album kabli	Z2	28
3.	Dobór kabli ze względu na obciążalność i spadki napięć	Z3	29
4.	Sprawdzenie ochrony przeciwporażeniowej	Z4	30
5.	Obliczenia fotometryczne	Z5	31

ZAŁĄCZNIK Z1 - ZESTAWIENIE LATARNI

L.p.	Szafa ośw.	obwód/faza	Nr latarni	Typ słupa (przykładowy)	Fundament (przykładowy)	Długość ramienia [m]	Kąt nachylenia wysięgnika [°]	Rodzaj źródła	Strumień świetlny oprawy	Złącze słupowe	Zabezp. w tab.	Kabel zasilający	Przewód wewnętrzny
1	SO	1/L3	1.1	SAL-9WŁ	B-70+Z-70	2,5	3	LED 57W	6089 lm	TB-1	C2A	YAKY 4x25	YDYżo 3x2,5
2	SO	1/L1	1.2	SAL-9WŁ	B-70+Z-70	2,5	3	LED 57W	6089 lm	TB-2	C2A	YAKY 4x25	YDYżo 3x2,5
3	SO	1/L2	1.2.1	SAL-9WŁ	B-70+Z-70	1,5	3	LED 57W	6089 lm	TB-1	C2A	YAKY 4x25	YDYżo 3x2,5
4	SO	1/L3	1.2.2	SAL-9WŁ	B-70+Z-70	1,5	3	LED 57W	6089 lm	TB-1	C2A	YAKY 4x25	YDYżo 3x2,5
5	SO	1/L1	1.3	SAL-9WŁ	B-70+Z-70	1,5	3	LED 57W	6089 lm	TB-1	C2A	YAKY 4x25	YDYżo 3x2,5
6	SO	1/L2	1.4	SAL-9WŁ	B-70+Z-70	1,5	3	LED 57W	6089 lm	TB-1	C2A	YAKY 4x25	YDYżo 3x2,5
7	SO	1/L3	1.5	SAL-9WŁ	B-70+Z-70	1,5	3	LED 57W	6089 lm	TB-1	C2A	YAKY 4x25	YDYżo 3x2,5
8	SO	1/L1	1.6	SAL-9WŁ	B-70+Z-70	1,5	3	LED 57W	6089 lm	TB-1	C2A	YAKY 4x25	YDYżo 3x2,5
9	SO	1/L2	1.7	SAL-9WŁ	B-70+Z-70	1,5	3	LED 57W	6089 lm	TB-1	C2A	YAKY 4x25	YDYżo 3x2,5
10	SO	2/L1	2.1	SAL-9WŁ	B-70+Z-70	2,5	3	LED 57W	6089 lm	TB-1	C2A	YAKY 4x25	YDYżo 3x2,5
11	SO	2/L2	2.2	SAL-9WŁ	B-70+Z-70	2,5	3	LED 57W	6089 lm	TB-1	C2A	YAKY 4x25	YDYżo 3x2,5
12	SO	2/L3	2.3	SAL-9WŁ	B-70+Z-70	2,5	3	LED 57W	6089 lm	TB-1	C2A	YAKY 4x25	YDYżo 3x2,5
13	SO	2/L1	2.4	SAL-9WŁ	B-70+Z-70	2,5	3	LED 57W	6089 lm	TB-1	C2A	YAKY 4x25	YDYżo 3x2,5
14	SO	2/L2	2.5	SAL-9WŁ	B-70+Z-70	2,5	3	LED 57W	6089 lm	TB-1	C2A	YAKY 4x25	YDYżo 3x2,5
15	SO	2/L3	2.6	SAL-9WŁ	B-70+Z-70	2,5	3	LED 57W	6089 lm	TB-1	C2A	YAKY 4x25	YDYżo 3x2,5
16	SO	2/L1	2.7	SAL-9WŁ	B-70+Z-70	2,5	3	LED 57W	6089 lm	TB-1	C2A	YAKY 4x25	YDYżo 3x2,5
17	SO	2/L2	2.8	SAL-9WŁ	B-70+Z-70	2,5	3	LED 57W	6089 lm	TB-2	C2A	YAKY 4x25	YDYżo 3x2,5
18	SO	2/L3	2.8.1	SAL-9WŁ	B-70+Z-70	2,5	3	LED 57W	6089 lm	TB-1	C2A	YAKY 4x25	YDYżo 3x2,5
19	SO	2/L1	2.8.2	SAL-9WŁ	B-70+Z-70	2,5	3	LED 57W	6089 lm	TB-1	C2A	YAKY 4x25	YDYżo 3x2,5
20	SO	2/L2	2.8.3	SAL-9WŁ	B-70+Z-70	2,5	3	LED 57W	6089 lm	TB-1	C2A	YAKY 4x25	YDYżo 3x2,5
21	SO	2/L3	2.8.4	SAL-9WŁ	B-70+Z-70	2,5	3	LED 57W	6089 lm	TB-1	C2A	YAKY 4x25	YDYżo 3x2,5
22	SO	2/L1	2.9	SAL-9WŁ	B-70+Z-70	2,5	3	LED 57W	6089 lm	TB-2	C2A	YAKY 4x25	YDYżo 3x2,5
23	SO	2/L2	2.9.1	SAL-9WŁ	B-70+Z-70	1,5	3	LED 57W	6089 lm	TB-1	C2A	YAKY 4x25	YDYżo 3x2,5
24	SO	2/L3	2.9.2	SAL-9WŁ	B-70+Z-70	1,5	3	LED 57W	6089 lm	TB-1	C2A	YAKY 4x25	YDYżo 3x2,5
25	SO	2/L1	2.9.3	SAL-9WŁ	B-70+Z-70	1,5	3	LED 57W	6089 lm	TB-1	C2A	YAKY 4x25	YDYżo 3x2,5
26	SO	2/L2	2.10	SAL-9WŁ	B-70+Z-70	2,5	3	LED 57W	6089 lm	TB-2	C2A	YAKY 4x25	YDYżo 3x2,5
27	SO	2/L3	2.10.1	SAL-9WŁ	B-70+Z-70	1,5	3	LED 57W	6089 lm	TB-1	C2A	YAKY 4x25	YDYżo 3x2,5
28	SO	2/L1	2.10.2	SAL-9WŁ	B-70+Z-70	1,5	3	LED 57W	6089 lm	TB-1	C2A	YAKY 4x25	YDYżo 3x2,5
29	SO	2/L2	2.10.3	SAL-9WŁ	B-70+Z-70	1,5	3	LED 57W	6089 lm	TB-1	C2A	YAKY 4x25	YDYżo 3x2,5
30	SO	2/L3	2.10.4	SAL-9WŁ	B-70+Z-70	1,5	3	LED 57W	6089 lm	TB-1	C2A	YAKY 4x25	YDYżo 3x2,5
31	SO	2/L1	2.10.5	SAL-9WŁ	B-70+Z-70	1,5	3	LED 57W	6089 lm	TB-1	C2A	YAKY 4x25	YDYżo 3x2,5
32	SO	2/L2	2.11	SAL-9WŁ	B-70+Z-70	2,5	3	LED 57W	6089 lm	TB-1	C2A	YAKY 4x25	YDYżo 3x2,5

ZAŁĄCZNIK Z2 - ALBUM KABLI

LP	SYMBOL KABLA	RELACJA KABLA			4x25 / 1kV		PRZEPUSTY KABLOWE			UWAGI
					YAKY	Fe/Zn	SRS110	SRS-G 110	DVK110	
		OD	DO							
KABLE OŚWIETLENIE										
	W-1	SO	-	1.1	40	38				2,0
	W-1	1.1	-	1.2	37	35	7,0			4,0
	W-1	1.2	-	1.2.1	30	28				2,0
	W-1	1.2.1	-	1.2.2	49	47	5,0			6,0
	W-1	1.2	-	1.3	44	42	17,0			2,0
	W-1	1.3	-	1.4	66	64	6,0	19,0		6,0
	W-1	1.4	-	1.5	63	61	16,0	21,0		9,0
	W-1	1.5	-	1.6	40	38				
	W-1	1.6	-	1.7	32	30				
	W-2	SO	-	2.1	4	2				
	W-2	2.1	-	2.2	27	25	12,0			
	W-2	2.2	-	2.3	46	44				2,0
	W-2	2.3	-	2.4	39	37	21,0			6,0
	W-2	2.4	-	2.5	42	40	6,0			6,0
	W-2	2.5	-	2.6	43	41	14,0			6,0
	W-2	2.6	-	2.7	42	40	5,0			4,0
	W-2	2.7	-	2.8	13	11				
	W-2	2.8	-	2.8.1	45	43	18,0			5,0
	W-2	2.8.1	-	2.8.2	44	42				4,0
	W-2	2.8.2	-	2.8.3	42	40	19,0			2,0
	W-2	2.8.3	-	2.8.4	44	42				4,0
	W-2	2.8	-	2.9	41	39				8,0
	W-2	2.9	-	2.9.1	29	27	13,0			1,0
	W-2	2.9.1	-	2.9.2	35	33				3,5
	W-2	2.9.2	-	2.9.3	39	37	6,0			2,0
	W-2	2.9	-	2.10	40	38	12,0			
	W-2	2.10	-	2.10.1	43	41	12,0			2,0
	W-2	2.10.1	-	2.10.2	55	53	18,5			2,0
	W-2	2.10.2	-	2.10.3	33	31				
	W-2	2.10.3	-	2.10.4	43	41				
	W-2	2.10.4	-	2.10.5	38	36				
	W-2	2.10	-	2.11	37	35				2,0
RAZEM					1316	1201	207,5	40,0	90,5	

UWAGA:

- Długości kabli podane na liście kablowej są długością sumaryczną dla całego obwodu wraz z zapasami na wejścia do latarni.
- Długości kabli podane na liście kablowej są orientacyjne i nie są podstawą do ich cięcia - poszczególne odcinki wyspecyfikowano na schematach. Przed cięciem kabli dokonać pomiarów w terenie. Uwaga dotyczy również przepustów.
- Pozycja "RAZEM" dla sum długości kabli uwzględnia 4% zapasu kabla na układanie w sposób "falisty".

ZAŁĄCZNIK Z3 - OBLICZENIA TECHNICZNE (dobór kabli ze względu na obciążalność i spadki napięć)

OBLICZENIA - DOBÓR KABLI I ZABEZPIECZEŃ																				
<i>I_b</i> - prąd obliczeniowy $k_2 = 1,9$ dla wkładek topikowych gG10A <i>I_n</i> - prąd znamionowy zabezpieczenia $k_2 = 1,45$ dla wyłączników nadprądowych <i>I_z</i> - prąd zadziałania zabezpieczenia $I_2 = k_2 \cdot I_n$ <i>I_z</i> - obciążalność długotrwała przewodu																				
OBLICZENIA wg PN/IE - IEC - 364 - 4 - 43					KABEL/PRZEWÓD					ZABEZPIECZENIE					SPRAWDZENIE					
Lp.	Opis odbioru	P _i kW	k _f /k _w	P _s kW	cos φ _l	I _b	Typ	I _{td}	k _g	I _z	I	ΔU %	In w SO	k ₂	I ₂	1,45xI _z	I ₂ < 1,45xI _z	I _b < I _n < I _z w tablicy	PRAWDA	
1	obwód 1	0,57	1,00	0,6	0,93	0,89	YAKY	4x	25	80	1,00	80,00	322	0,13	10	1,90	19,00	116,00	speł.	PRAWDA
1	obwód 2	1,25	1,00	1,3	0,93	1,95	YAKY	4x	25	80	1,00	80,00	545	1,48	10	1,90	19,00	116,00	speł.	PRAWDA

UWAGI

1. Obliczenia sporządzono dla jednostkowej mocy latarni równej 57W.
2. Obliczenia sporządzono dla najdalszej latarni w danym obwodzie.

ZAŁĄCZNIK Z4 - sprawdzenie ochrony p.porażeniowej

OBLICZENIA ZWARCIOWE																
KABEL/PRZEWÓD																
Lp.	Opis odbioru	P _i kW	cos φ	I _b A	Typ kabla	I _{edd} A	I m	Parametry sieci				Prąd zwarcioowy obliczeniowy				Sprawdzenie
								R _l Ω/km	X _l Ω/km	R Ω	X Ω	I _{kt} A	I _n A	k dla ts5s	I _a In ^{*k}	
1	Transformator 63kVA															
	sieć dystrybucyjna				AL.	73	500	0,816	0,080	0,408	0,040					
1	Obwód 1 - latarnia 1.8	0,57	0,93	0,89	YAKY	80,00	322	1,785	0,080	0,575	0,026	85,5	10	4,80	48	spet.
2	Obwód 2 - latarnia 2.9.5	1,25	0,93	1,95	YAKY	80,00	545	1,785	0,080	0,973	0,044	61,9	10	4,80	48	spet.

UWAGI

1. Obliczenia sporządzono dla najbliższej latarni w danym obwodzie.
2. Parametry sieci dystrybucyjnej określono na podstawie inwentaryzacji w terenie.

ZAŁĄCZNIK nr 5 - OBLICZENIA FOTOMETRYCZNE

C. & G. CARANDINI S. VMX.L064.V2.L2L3 V-Max Streetlighting luminaire 1x

Stopień efektywności: 100%
Strumień świetlny lampy: 6089 lm
Strumień świetlny oprawy: 6089 lm
Moc: 57.0 W
Skuteczność świetlna: 106.8 lm/W
Temperatura barwowa: 3000 K
Indeks odtwarzania barw: 100

Wylot światła 1 / Polarny LVK

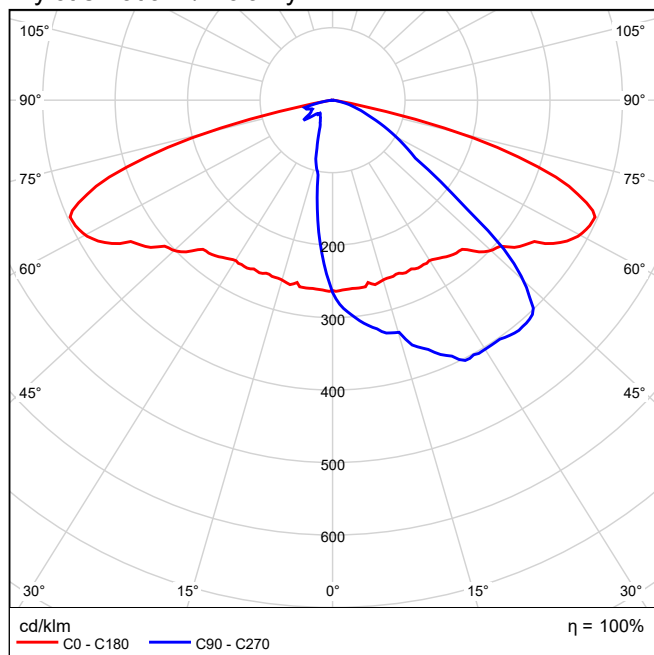

Wylot światła 1 / Liniowy LVK

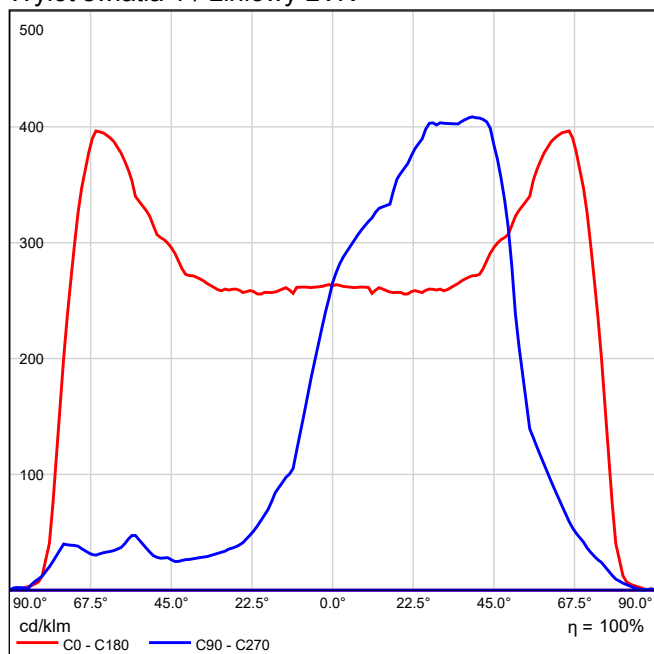

Wylot światła 1 / Wykres luminacji

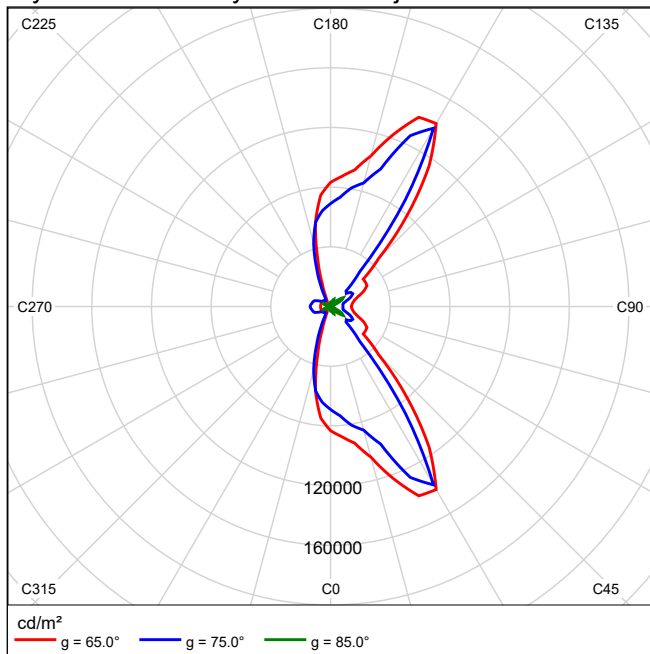

Alternatywa 1 (ciąg ulic Przesmyk, Husarskiej)

Planowanie wg EN 13201:2015 Profil ulicy

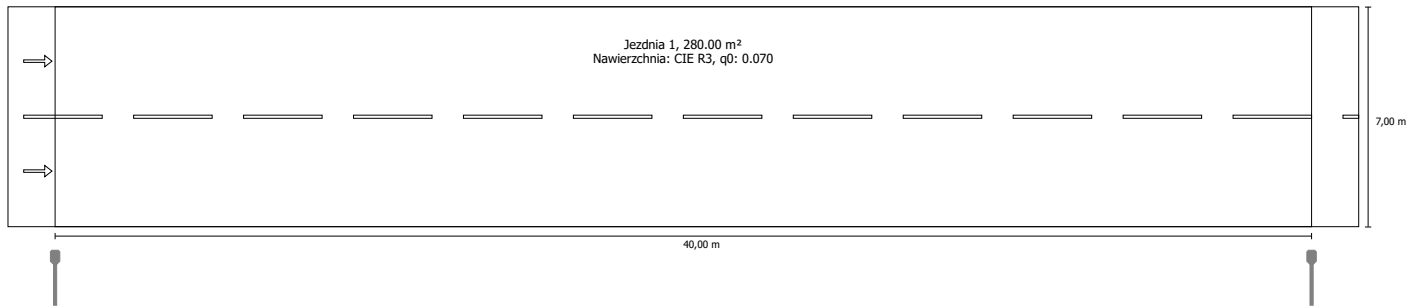

Współczynnik konserwacji: 0.80

Wskaźniki gęstości mocy

Godziny pracy 4000 h, 100%, 57.0 W

Pole oszacowania	Powierzchnia	EAvg
Jezdnia 1	280.00 m ²	8.00 lx
Wynik dla wskaźnika gęstości mocy	0.025 W/lxm ²	

Rozmieszczenia opraw

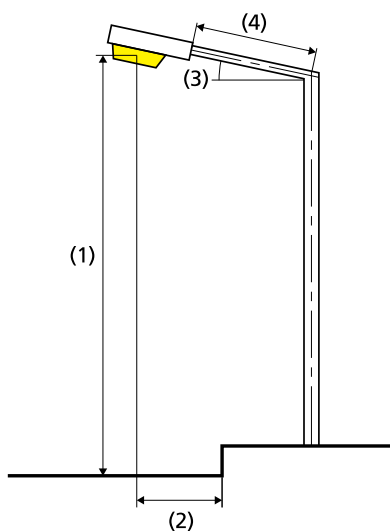

Oprawa:	C. & G. CARANDINI S. VMX.L064.V2.L2L3 V-Max Streetlighting luminaire 1x
Strumień świetlny (oprawa):	6089.00 lm
Strumień świetlny (lampa):	6089.00 lm
Rozmieszczenie:	z jednej strony na dole
Godziny pracy	
4000 h:	100.0 %, 57.0 W
Odstęp słupa:	40.000 m
Nachylenie wysięgnika (3):	3.0°
Długość wysięgnika (4):	1.500 m
Wysokość punktu świetlnego (1):	9.000 m
Nawis punktu świetlnego (2):	-1.000 m

ULR:	0.00
ULOR:	0.00
Zużycie energii:	228.0 kWh p.a.
Gęstość zużycia energii:	0.8 kWh/m ² p.a.
W/km:	1425.00

Wartości maksymalne mocy oświetleniowej	
przy 70°:	716 cd/klm
przy 80°:	85.6 cd/klm
przy 90°:	1.32 cd/klm

Klasa natężenia oświetlenia: G*3

W każdym kierunku tworzącym podany kąt z dolną linią pionową przy zainstalowanym i gotowym do użytku oświetleniu.

Rozmieszczenie spełnia wymagania klasy indeksu oślepiania D.5

Jezdnia 1 (C5)

Współczynnik konserwacji: 0.80
Siatka: 14 x 5 Punkty

	Em [lx]	U0
Obliczona wartość rzeczywista	8.00	0.43
Obliczona wartość zadana	≥ 7.50	≥ 0.40
Spełnione/nie spełnione	✓	✓

Przynależni obserwatorzy (2):

Obserwator	Pozycja [m]
Obserwator 1	(-60.000, 1.750, 1.500)
Obserwator 2	(-60.000, 5.250, 1.500)

Jezdnia 1 (C5)

Poziome natężenie oświetlenia [lx]

6.300	11.3	9.75	8.24	6.61	5.06	4.30	4.11	4.11	4.30	5.06	6.61	8.24	9.75	11.3
4.900	13.9	11.8	9.51	7.10	5.21	4.21	3.82	3.82	4.21	5.21	7.10	9.51	11.8	13.9
3.500	16.1	12.8	9.57	7.14	5.20	4.08	3.62	3.62	4.08	5.20	7.14	9.57	12.8	16.1
2.100	17.0	13.0	9.21	6.86	5.08	4.01	3.51	3.51	4.01	5.08	6.86	9.21	13.0	17.0
0.700	17.1	13.0	8.95	6.51	4.85	3.91	3.43	3.43	3.91	4.85	6.51	8.95	13.0	17.1
m	1.429	4.286	7.143	10.000	12.857	15.714	18.571	21.429	24.286	27.143	30.000	32.857	35.714	38.571

Siatka: 14 x 5 Punkty

EAvg [lx]	EMin [lx]	EMax [lx]	g1	g2
8.00	3.43	17.1	0.429	0.200

Jezdnia 1 (C5)

Współczynnik konserwacji: 0.80
Siatka: 14 x 5 Punkty

	Em [lx]	U0
Obliczona wartość rzeczywista	8.00	0.43
Obliczona wartość zadana	≥ 7.50	≥ 0.40
Spełnione/nie spełnione	✓	✓

Poziome natężenie oświetlenia

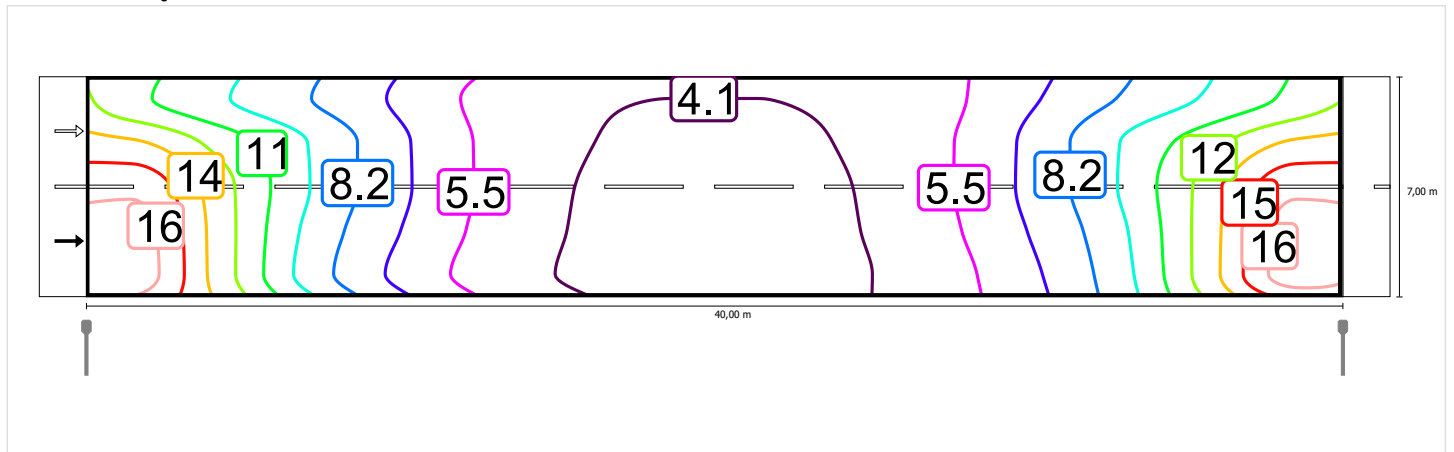

Skala: 1 : 500

Jezdnia 1 (C5)

Współczynnik konserwacji: 0.80
Siatka: 14 x 5 Punkty

	Em [lx]	U0
Obliczona wartość rzeczywista	8.00	0.43
Obliczona wartość zadana	≥ 7.50	≥ 0.40
Spełnione/nie spełnione	✓	✓

Poziome natężenie oświetlenia

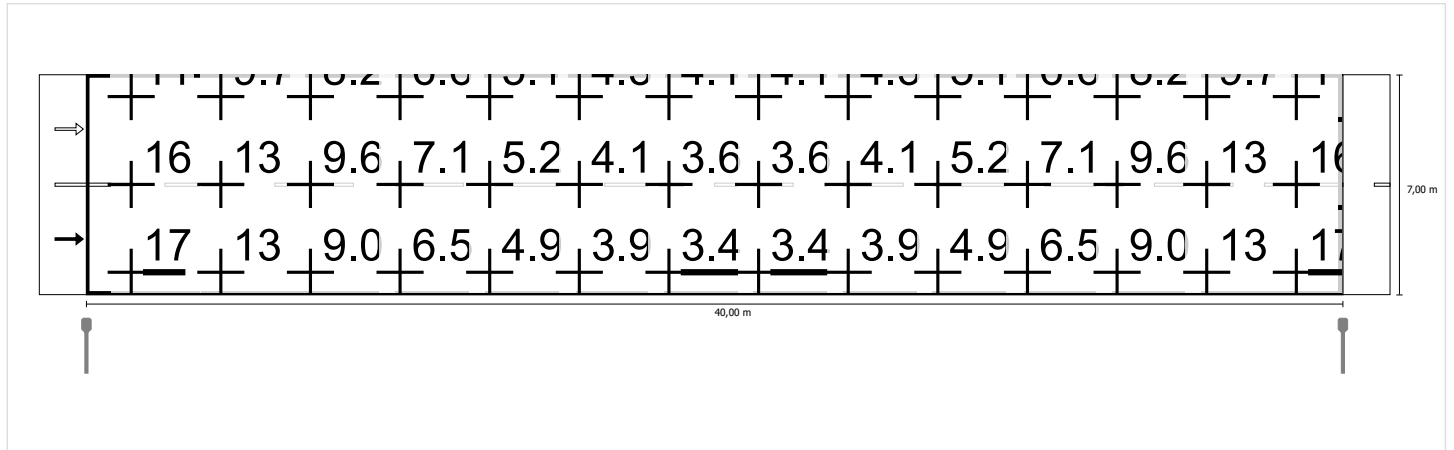







Skala: 1 : 500

8. CZĘŚĆ RYSUNKOWA

L.p.	Tytuł rysunku	Nr rysunku / załącznika	Nr strony
1.	Plan sytuacyjny	1.1	39
2.	Plan sytuacyjny	1.2	40
3.	Schemat ideowy zasilania	2	41

OZNACZENIA:

-  - proj. szafa rozdzielcza
-  - proj. oprawa oświetlenia drogowego montowana na wysokości 9m
-  - długość ramienia
-  - numer proj. oprawy
-  - rura osłonowa typu DVK110
-  - rura osłonowa typu SRS110
-  - proj. linia kablowa YAKY 4x25 wraz z długością odnózki

Ślad przewodów napowietrznej linii 110kV



Investor:			GMINA SŁUPNO ul. Miszevska 8a, 09-472 Słupno		
Jednostka projektowa:			ELEKTROSTUDIUM Sp. z o.o. ul. Warszawska 26, 05-520 Konstancja-Jeziorna		
Adres inwestycji:			Gmina Słupno, Nowe Gulczewo ulica Przesmyk, Husarska, Podbipięty i Sarmacka		
Nazwa opracowania:			Opracowanie dokumentacji projektowo-kosztorysowej dla budowy oświetlenia drogowego w ciągu ulic Przesmyk, Husarska, Podbipięty i Sarmacka w miejscowości Nowe Gulczewo w gminie Słupno.		
Stadium opracowania:			PROJEKT BUDOWLANO-WYKONAWCZY		
Tytuł rysunku:			Plan sytuacyjny		
Opracował:		Imię i nazwisko		Uprawnienia	
Projektował:		mgr inż. Robert Sawicki		MAZ0392/POEO/08	
Sprawdził:		inż. Jacek Hejduk		MAZ0095/POEO/03	
Data:		marzec 2017		Skala: 1:500	
				Nr rysunku: 1.1	

OZNACZENIA

- prój, szafa rozdzielcza
- 2.6/1,5 - prój, oprawa oświetlenia drogowego montowana na wysokości 8m
- długość ramienia
- numer prój, oprawy
- rura osłonowa typu DVK110
- rura osłonowa typu SRS110
- 20m - prój, linia kablowa YAKY 4x25 wraz z długością podtaka



Inwestor:			GMINA SŁUPNO ul. Miszewska 8a, 09-472 Słupno		
Jednostka projektowa:			ELEKTROSTUDIUM Sp. z o.o. ul. Warszawska 26, 05-520 Konstancin-Jeziorna		
Adres inwestycji:			Gmina Słupno, Nowe Gulczewo ulica Przesmyk, Husarska, Podpięty i Sarmacka		
Nazwa opracowania:			Opracowanie dokumentacji projektowo - kosztorysowej dla budowy oświetlenia drogowego w ciągu ulic Przesmyk, Husarska, Podpięty i Sarmacka w miejscowości Nowe Gulczewo w gminie Słupno.		
Stadium opracowania:			PROJEKT BUDOWLANO-WYKONAWCZY		
Tytuł rysunku:			Plan sytuacyjny		
Opracował:	Imię i nazwisko	Uprawnienia	Podpis		
Projektował:	mgr inż. Robert Sawicki	MAZ0392/POEO/08			
Sprawił:	inż. Jacek Hejduk	MAZ0095/POEO/03			
Data:	marzec 2017	Skala:	1:500	Nr rysunku:	1.2

Układ sieci TN-C-S

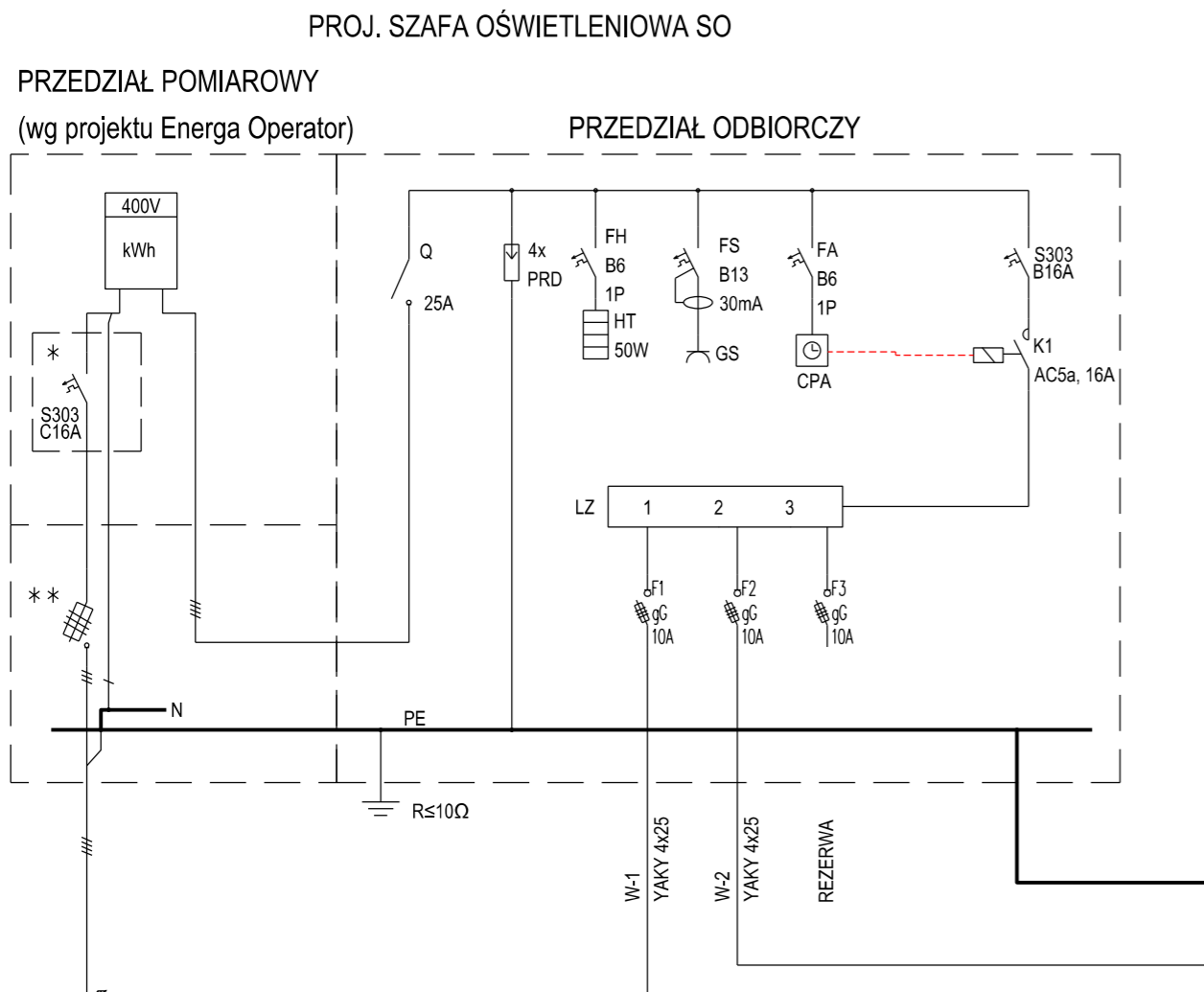

OZNACZENIA:

- linia kablowa układana w ziemi
- płaskownik ocynkowany Fe/Zn 20x3

- 2-8 — nr oprawy
- 57W — oprawa oświetleniowa LED na słupie typu SAL-9W
- S301 C2A — wtycznik nadprądowy w złączu słupowym

UWAGI:

1. PRD - ogranicznik przepięć kl. B+C np. DEHNblock,
2. HT - grzałka z termostatem, moc 50W.

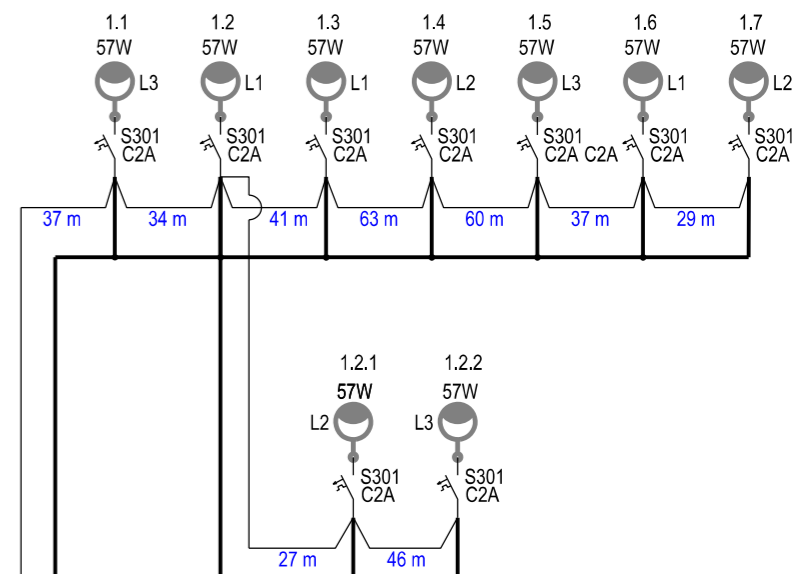
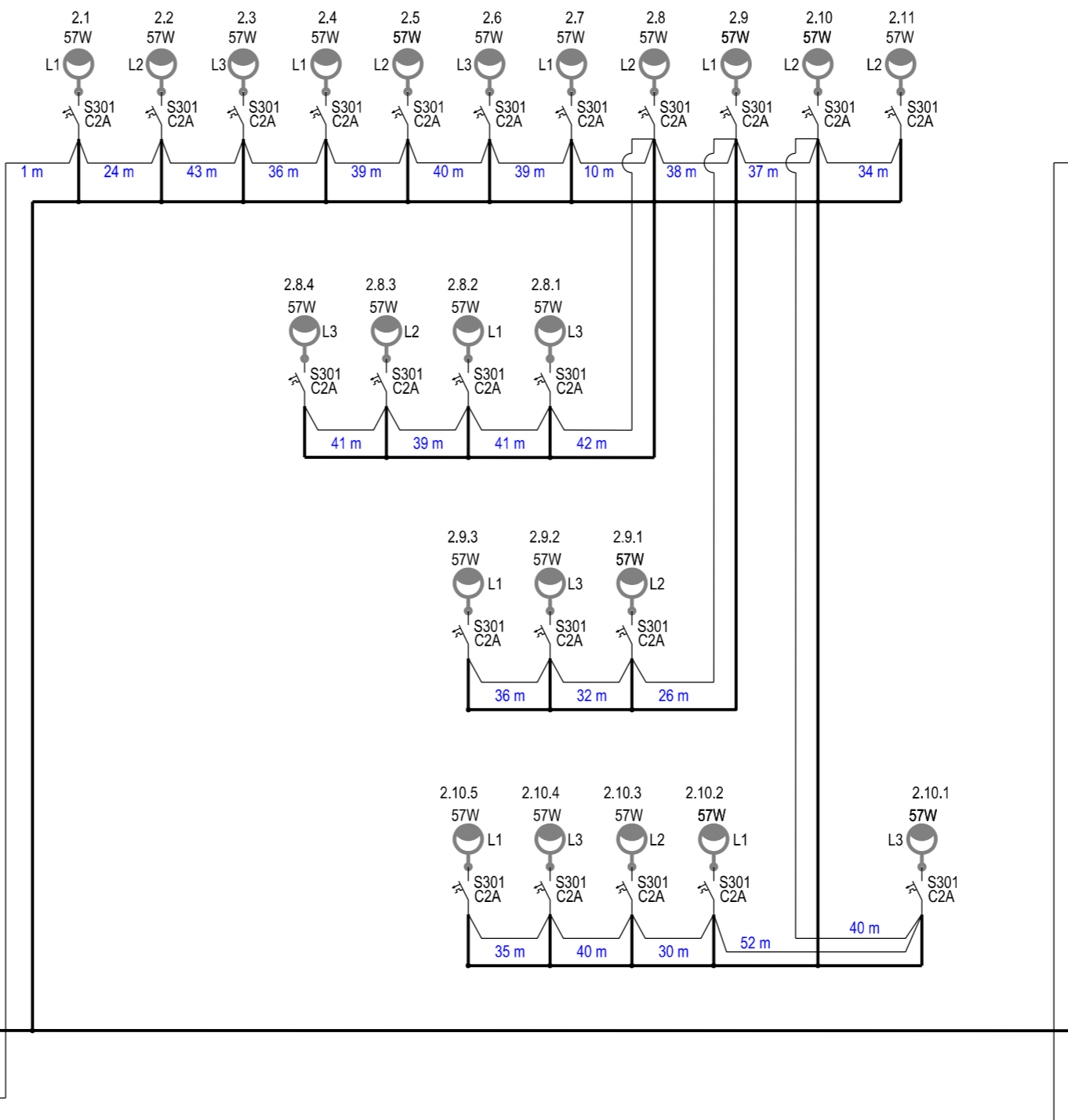

PODZIAŁ ZAKRESU REALIZACJI PRAC:

- Energa Operator:
- budowa przyłącza do SO,
 - wyposażenie przedziału pomiarowego,
 - Instalacja układu pomiarowego.

- Inwestor:
- wykonanie instalacji odbiorczej,
 - zabudowa szafy SO wyposażonej, w pusty przedział pomiarowy.

OZNACZENIA:

- LZ - listwa zaciskowa
- CPA - cyfrowy programator astronomiczny
- * przystosować do plombowania
- ** wartości wg Energa Operator

Investor:	GMINA SŁUPNO ul. Miszewska 8a, 09-472 Słupno		
Jednostka projektowa:	ELEKTROSTUDIUM Sp. z o.o. ul. Warszawska 26, 05-520 Konstancin-Jeziorna		
Adres inwestycji:	Gmina Słupno, Nowe Gulczewo ulice Przesmyk, Husarska, Podbiłęty i Sarmacka		
Nazwa opracowania:	Opracowanie dokumentacji projektowo - kosztorysowej dla budowy oświetlenia drogowego w ciągu ulic Przesmyk, Husarska, Podbiłęty i Sarmacka w miejscowości Nowe Gulczewo w gminie Słupno.		
Stadium opracowania:	PROJEKT BUDOWLANO-WYKONAWCZY		
Tytuł rysunku:	SCHEMAT IDEOWY ZASILANIA		
	Imię i nazwisko	Uprawnienia	Podpis
Opracował:	-	-	
Projektował:	mgr inż. Robert Sawicki	MAZ/0392/POOE/08	
Sprawdził:	inż. Jacek Hejduk	MAZ/0095/POOE/03	
Data:	marzec 2017	Skala:	Nr rysunku: 2

Inwestor:	
GMINA SŁUPNO ul. Miszewska 8a, 09-472 Słupno	
Jednostka projektowa:	
Elektrostudium Sp. z o.o. ul. Warszawska 26 05-520 Konstancin-Jeziorna	

Nazwa opracowania:	Opracowanie dokumentacji projektowo – kosztorysowej dla budowy oświetlenia drogowego w ciągu ulic Przesmyk, Husarska, Podbipięty i Sarmacka w miejscowości Nowe Gulczewo w gminie Słupno.		
Stadium opracowania:	WYTYCZNE DLA PLANU BIOZ		
Lokalizacja:	Powiat: PŁOCKI Gmina: SŁUPNO Jednostka ewidencyjna: 141912_2 SŁUPNO GMINA WIEJSKA Obręb 0006 Gulczewo Kolonia, dz. nr ew.: 36/20, 35/6, 35/3, 34/10, 34/26, 33/8, 34/17, 33/28, 32/12		
Kategoria obiektu:	XXVI – SIECI ELEKTROENERGETYCZNE		
Autorzy Projektu			
	Imię i nazwisko nr uprawnień specjalność	Data	Podpis
Projektant:	mgr inż. Robert Sawicki <small>uprawnienia budowlane nr MAZ/0392/POOE/08 do projektowania bez ograniczeń w specjalności instalacyjnej w zakresie sieci, instalacji i urządzeń elektrycznych i elektroenergetycznych</small>	03.2017	
Sprawdzający:	inż. Jacek Hejduk <small>uprawnienia budowlane nr MAZ/0095/PWOE/03 do projektowania i kierowania robotami budowlanymi bez ograniczeń w specjalności instalacyjnej w zakresie sieci, instalacji i urządzeń elektrycznych i elektroenergetycznych</small>	03.2017	

Nr archiwalny: 3036/PBW	Nr egzemplarza:					
	1	2	3	4	5	6

ZAKRES ROBÓT

Przedmiotem inwestycji są następujące prace:

- zabudowa kompletnie wyposażonych latarni oświetleniowych,
- budowa linii kablowych nN 1kV,
- budowa szaf rozdzielczych.

WYKAZ ISTNIEJĄCYCH OBIEKTÓW BUDOWLANYCH

Na trasie projektowanych sieci (lub w jej sąsiedztwie) i lokalizacji projektowanych urządzeń:

- rurociągi wod. – kan.,
- rurociągi gazowe,
- drogi przeznaczone do ruchu kołowego,
- istniejące napowietrzne i kablowe linie nN 1kV i ŚN 15kV,
- doziemne i nadziemne sieci teletechniczne.

PRZEWIDYWANE ZAGROŻENIA WYSTĘPUJĄCE PODCZAS REALIZACJI ROBÓT BUDOWLANYCH

Zagrożenia dla zdrowia mogą wystąpić w trakcie realizacji następujących robót budowlanych:

- prace przy wykopach dla ułożenia kabli energetycznych – niebezpieczeństwo osunięcia gruntu, niebezpieczeństwo natrafienia na elementy sieci uzbrojenia terenu nie ujęte na planach,
- niebezpieczeństwo kolizji z uczestnikami ruchu kołowego,
- załączanie napięcia na wybudowane trasy kablowe – możliwość porażenia prądem elektrycznym,
- niebezpieczeństwo spowodowane transportem i przemieszczaniem urządzeń i materiałów obsługujących niniejszą inwestycję.

Przed przystąpieniem do prac kierujący zespołem pracowników powinien zaznajomić wszystkich zatrudnionych ze sposobem przygotowania miejsca pracy, występującymi zagrożeniami w miejscu pracy i w bezpośrednim jego sąsiedztwie oraz warunkami i metodami wykonywania pracy.

TECHNICZNE I ORGANIZACYJNE ŚRODKI BEZPIECZEŃSTWA

Podstawą bezpiecznego wykonywania robót budowlano-montażowych na sieciach oraz urządzeniach średniego i niskiego jest prawidłowa ich organizacja. Ze względu na opisane zagrożenia przy wykonywaniu prac należy zachować następujące środki ochronne:

- personel zatrudniony przy pracach zobowiązany jest wykonywać je w kaskach,
- drogi przeznaczone dla ruchu kołowego (nie wyłączone na czas prowadzenia prac budowlanych) należy zabezpieczyć taśmą ochronną rozciągniętą na słupkach,
- na drogach kołowych, przy których prowadzone będą prace ustawić pionowe znaki informacyjne – uzgodnić je uprzednio z inspektorem nadzoru,
- Załączanie urządzeń pod napięcie może dokonywać jedynie osoba legitymująca się odpowiednimi uprawnieniami (do 1kV).

Przed przystąpieniem do prac wykonać i uzgodnić projekt tymczasowej organizacji ruchu.

Prace przy robotach w obrębie pasa drogowego należy wykonywać zgodnie z „Instrukcją prowadzenia i oznakowania prac prowadzonych w pasach dróg publicznych różnych kategorii.”.

WPLYW NA ŚRODOWISKO

Projektowane przedsięwzięcie polegające na budowie oświetlenia drogowego nie jest inwestycją mogącą znacząco oddziaływać na środowisko, dla której sporządzenie oddzielnego raportu o oddziaływaniu przedsięwzięcia na środowisko może być wymagane.

Ze względu na charakterystykę akustyczną maszyn i urządzeń stosowanych podczas robót polegających na cięciu nawierzchni betonowych, prace należy wykonywać w godzinach 8.00-20.00

UWAGI końcowe

Personel zatrudniony przy pracach objętych niniejszym opracowaniem musi posiadać odpowiednie uprawnienia eksploatacyjne SEP. Ponadto należy przeprowadzić szkolenie BHP dla pracowników a fakt ten potwierdzić w formie protokołu. Przed zasypaniem tras kablowych należy sporządzić inwentaryzację geodezyjną linii kablowych.

Po zakończeniu prac instalacyjnych należy wykonać:

- sprawdzenie prawidłowości podłączeń odcinków kablowych,
- badania i pomiary stanu izolacji obwodów prądowych i sterowniczych,
- pomiar rezystancji izolacji,
- pomiar rezystancji uziemień.

Pomiary wykonać przyrządami posiadającymi legalizację i przez osoby uprawnione.

Wykonawca zobowiązany jest dostarczyć dokumentację powykonawczą, składającą się z:

- części opisowej,
- załączników rysunkowych,
- protokołów pomiarowych,
- deklaracji zgodności i certyfikatów,
- uprawnień projektanta, kierownika robót oraz osoby wykonującej pomiary,
- świadectwa legalizacji urządzeń pomiarowych.